

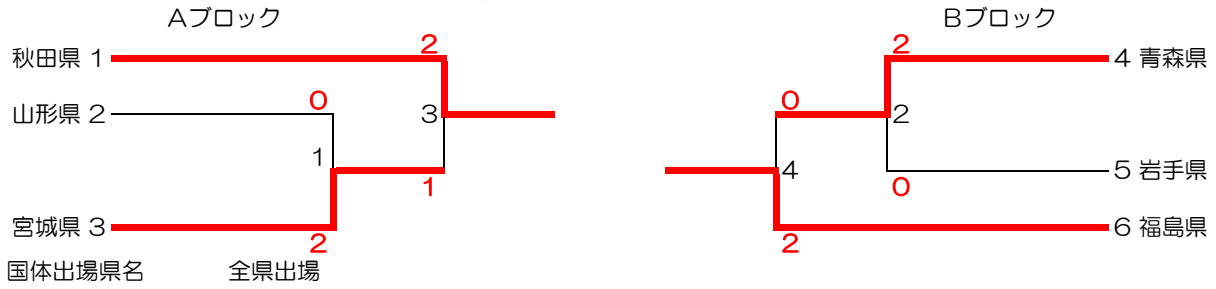

平成30年度 国民体育大会東北ブロック大会兼
 第45回東北総合体育大会バドミントン競技
 第70回東北バドミントン選手権大会
 会期 平成30年8月24日(金)～8月24日(金)
 会場 宮城県塩竈市 塩釜ガス体育館



成年男子 (MT) 6/6



成年女子 (WT) 2/6

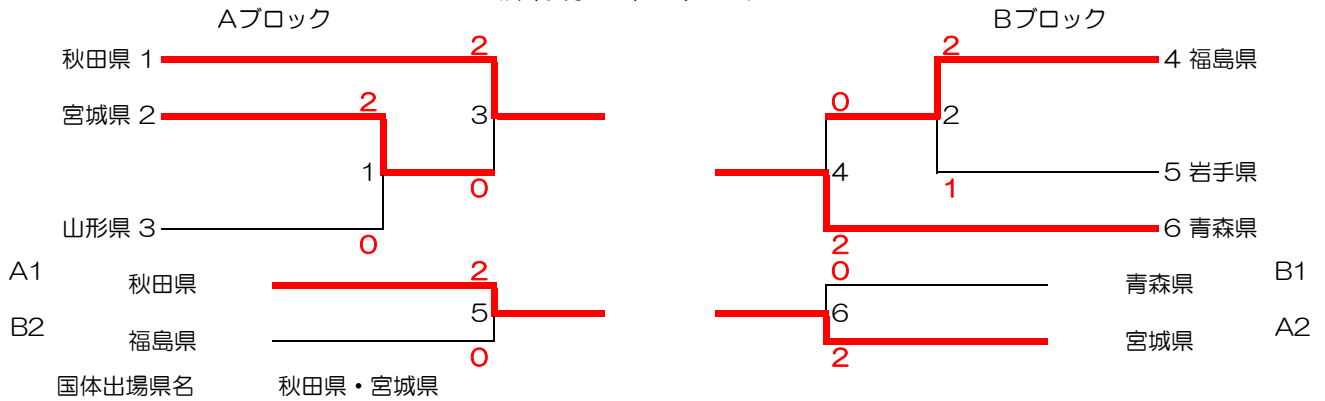

少年男子 (BT) 2/6

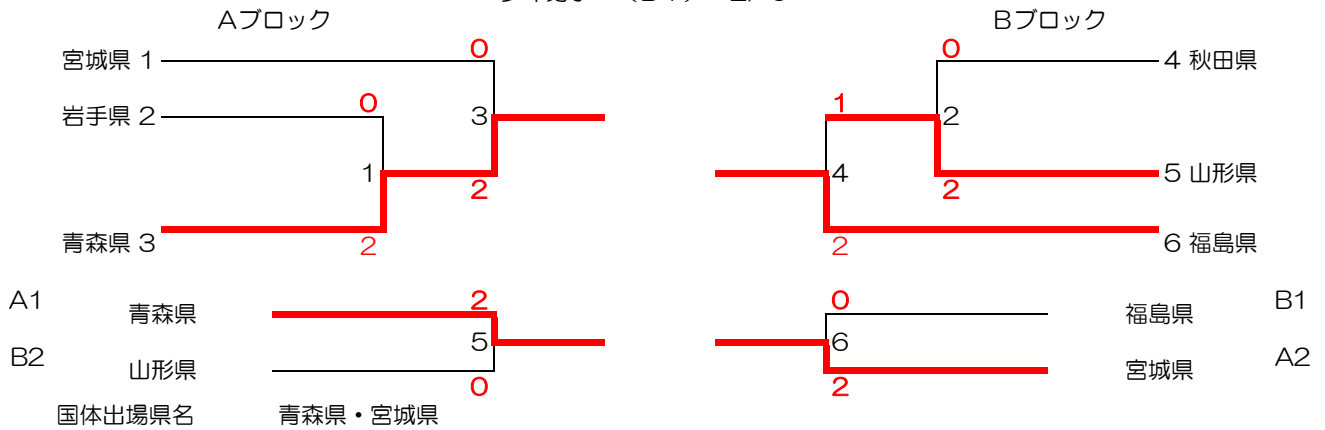

少年女子 (GT) 4/6

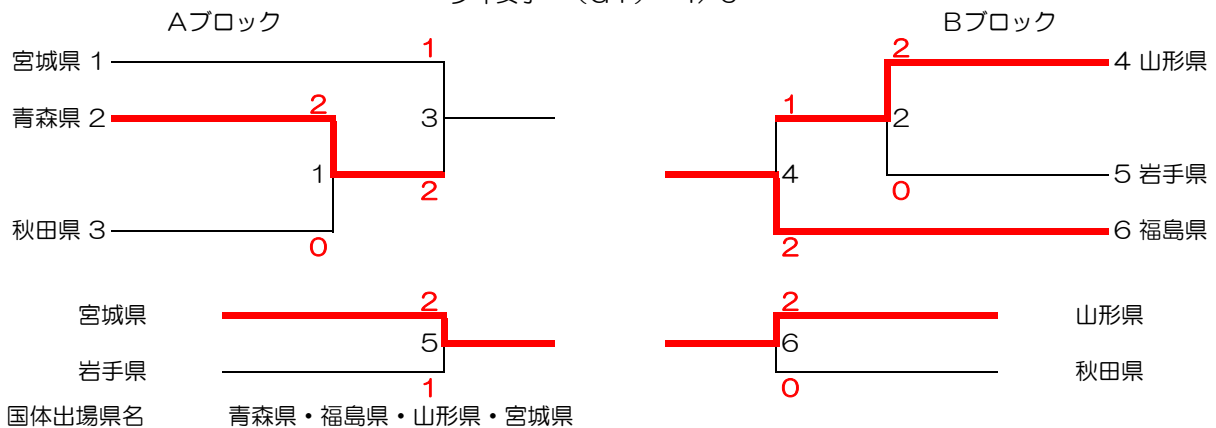



平成30年度 国民体育大会東北ブロック大会兼
 第45回東北総合体育大会バドミントン競技
 第70回東北バドミントン選手権大会
 会期 平成30年8月24日(金)~8月24日(金)
 会場 宮城県塩竈市 塩釜ガス体育館



成年男子 (MT) 6/6

Aブロック

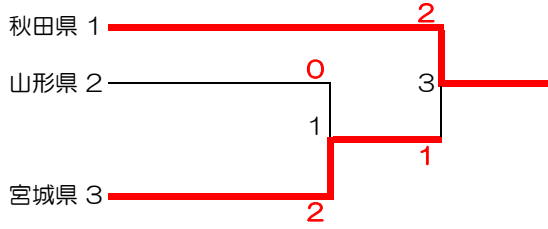

Bブロック

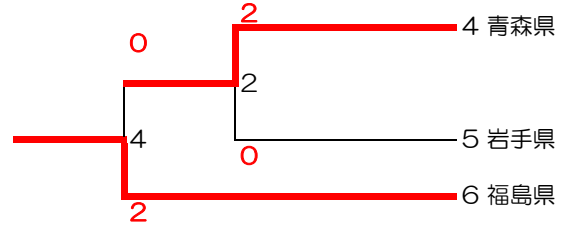

試合番号	対戦結果		
MT1	山形県	0-2	宮城県
D	田中 貴志	13-21	大田 圭祐
	内山 創平	14-21	佐伯 健人
S1	渋谷 勇希	18-21	嶺岸 洸
		21-12 16-21	
S2	内山 創平		佐伯 健人
MT3	秋田県	2-1	宮城県
D	甲谷 光	21-18	大田 圭祐
	中村 圭輔	22-20	佐伯 健人
S1	甲谷 望	17-21	嶺岸 洸
		16-21	
S2	甲谷 光	18-21	佐伯 健人
		21-7 21-7	
MT5			
D			
S1			
S2			

試合番号	対戦結果		
MT2	青森県	2-0	岩手県
D	馬屋原 大樹	21-17	石川 貴寛
	三浦 将誓	21-14	菊地 拓也
S1	本間 稜人	21-18	藤谷 誠仁
		21-12	
S2	馬屋原 大樹		菊地 拓也
MT4	青森県	0-2	福島県
D	馬屋原 大樹	12-21	西 豊
	三浦 将誓	22-24	光島 理貴
S1	本間 稜人	15-21	山田 尚樹
		12-21	
S2	馬屋原 大樹		光島 理貴
MT6			
D			
S1			
S2			



平成30年度 国民体育大会東北ブロック大会兼
 第45回東北総合体育大会バドミントン競技
 第70回東北バドミントン選手権大会
 会期 平成30年8月24日(金)～8月24日(金)
 会場 宮城県塩竈市 塩釜ガス体育館



成年女子 (WT) 2/6

Aブロック

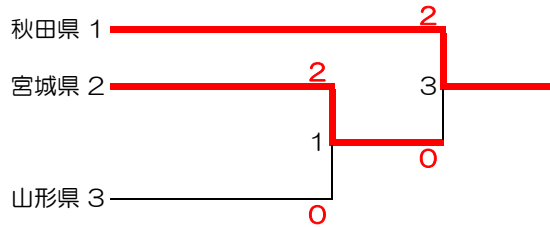

Bブロック

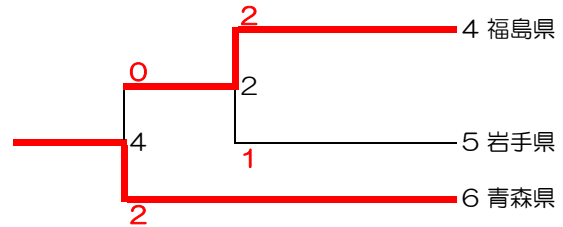

試合番号	対戦結果		
WT 1	宮城県	2-0	山形県
D	河崎 綾佳	21-9	剣持 路子
	小宮山 綾	21-10	後藤 にこ
S1	杉野 文保	21-12 21-15	八木 瑞月
S2	小宮山 綾		後藤 にこ
WT 3	秋田県	2-0	宮城県
D	永原 和可那	21-16 21-14	河崎 綾佳
	松本 麻佑		杉野 文保
S1	川上 紗恵奈	14-21 21-8 21-15	杉野 文保
S2	松本 麻佑		小見山 彩
WT 5	秋田県	2-0	福島県
D	永原 和可那	21-6 21-11	藤田 舞乃
	松本 麻佑		小針 美香
S1	川上 紗恵奈	21-14 21-14	宮本 愛央
S2	松本 麻佑		小針 美香

試合番号	対戦結果		
WT 2	福島県	2-1	岩手県
D	藤田 舞乃	23-21 21-23	高橋 咲
	小針 美香	23-21	金野 夕香
S1	宮本 愛央	21-23 16-21	藤田 愛
S2	小針 美香	21-17 21-14	金野 夕香
WT 4	福島県	0-2	青森県
D	藤田 舞乃	8-21 14-21	宮浦 玲奈
	小針 美香		安田 美空
S1	宮本 愛央	9-21 19-21	薦谷 美紅
S2	小針 美香		安田 美空
WT 6	青森県	1-2	宮城県
D	宮浦 玲奈	24-22 18-21	河崎 綾佳
	安田 美空	21-12	杉野 文保
S1	薦谷 美紅	10-21 16-21	小見山 彩
S2	安田 美空	21-22 16-21	杉野 文保



平成30年度 国民体育大会東北ブロック大会兼
 第45回東北総合体育大会バドミントン競技
 第70回東北バドミントン選手権大会
 会期 平成30年8月24日(金)~8月24日(金)
 会場 宮城県塩竈市 塩釜ガス体育館



少年男子 (BT) 2/6

Aブロック

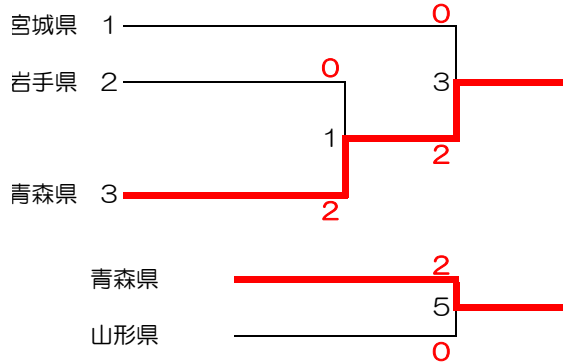

Bブロック

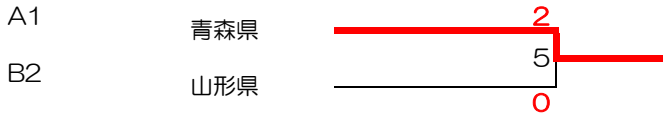
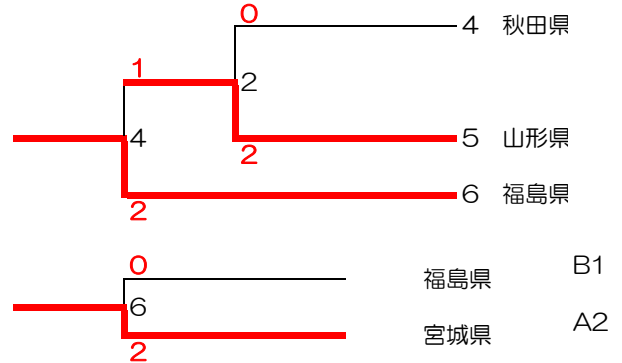

試合番号	対戦結果		
BT1	岩手県	0-2	青森県
D	菊地 一希	6-21	奈良岡 功大
	高橋 優飛	12-21	武藤 映樹
S1	藤澤 亮	12-21	本間 暉人
S2	高橋 優飛		奈良岡 功大
BT3	宮城県	0-2	青森県
D	熊谷 翔	21-17	奈良岡 功大
	藤澤 佳史	7-21	武藤 映樹
S1	寺島 颯大	11-21	本間 暉人
S2	藤澤 佳史	22-20	奈良岡 功大
		20-22	
		12-21	
BT5	青森県	2-0	山形県
D	奈良岡 功大	21-17	赤木 優佑
	武藤 映樹	21-13	安達 大真
S1	本間 暉人	21-14	中鉢 譲
S2	奈良岡 功大	21-12	赤木 優佑

試合番号	対戦結果		
BT2	秋田県	0-2	山形県
D	近藤 雄斗	17-21	赤木 優佑
	菊地 涼佑	12-21	安達 大真
S1	田口 大貴	10-21	中鉢 譲
S2	近藤 雄斗	11-21	赤木 優佑
BT4	山形県	1-2	福島県
D	赤木 優佑	18-21	廣澤 紫雲
	安達 大真	21-19	安田 伊吹
S1	中鉢 譲	12-21	山下 啓輔
S2	赤木 優佑	24-22	廣澤 紫雲
		21-17	
		19-21	
		21-15	
		16-21	
BT6	福島県	2-0	宮城県
D	廣澤 紫雲	19-21	熊谷 翔
	安田 伊吹	16-21	藤澤 佳史
S1	山下 啓輔	21-17	熊谷 翔
S2	廣澤 紫雲	15-21	寺島 颯大
		22-24	



平成30年度 国民体育大会東北ブロック大会兼
 第45回東北総合体育大会バドミントン競技
 第70回東北バドミントン選手権大会
 会期 平成30年8月24日(金)~8月24日(金)
 会場 宮城県塩竈市 塩釜ガス体育館



少年女子 (GT) 4/6

Aブロック

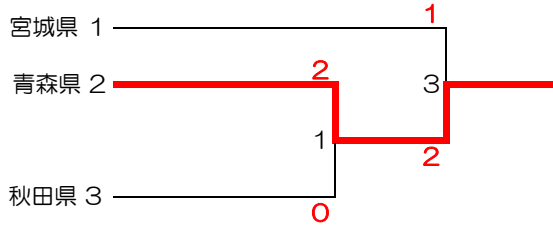

Bブロック

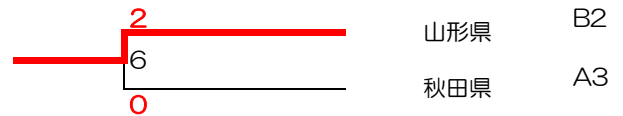
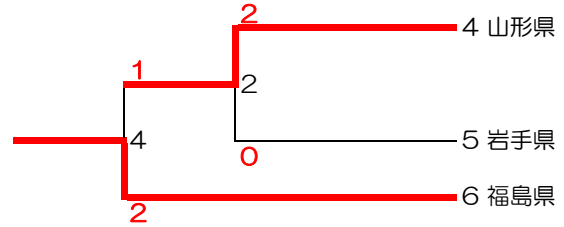

試合番号	対戦結果		
GT1	青森県	2-0	秋田県
D	大竹 望月	21-5	加賀谷 里紗
	高橋 美優	21-14	森川 すみれ
S1	高橋 沙弥	21-11	加藤 史菜
S2	高橋 美優	21-7	森川 すみれ
GT3	宮城県		青森県
D	神山 歩美		大竹 望月
	三輪 朋香		高橋 美優
S1	神山 歩美		高橋 沙弥
S2	三輪 朋香		高橋 美優
GT5	宮城県	2-1	岩手県
D	三輪 朋香	18-21	中島 陽菜
	横内 美海	17-21	吉村 美耶
S1	神山 歩美	21-12	三瓶 萌梨
S2	三輪 朋香	21-8	21-9
		21-16	中島 陽菜

試合番号	対戦結果		
GT2	山形県	2-0	岩手県
D	大沼 友里愛	21-15	中島 陽菜
	青柳 朱音	21-9	吉村 美耶
S1	吉田 有希	21-7	三瓶 萌梨
S2	大沼 友里愛	21-10	中島 陽菜
GT4	山形県	1-2	福島県
D	大沼 友里愛	21-19	遠藤 朱里
	青柳 朱音	19-21	千葉 海峰乃
S1	吉田 有希	21-19	中静 朱里
S2	大沼 友里愛	12-21	千葉 海峰乃
		13-21	10-21
		10-21	10-21
GT6	山形県	2-0	秋田県
D	大沼 友里愛	21-17	加賀谷 里紗
	青柳 朱音	21-15	森川 すみれ
S1	吉田 有希	17-21	森川 すみれ
S2	大沼 友里愛	21-19	加藤 史菜
		21-15	