

第35回全日本シニアバドミントン選手権大会 ベスト16 2018.11.23-25 愛知県

種目	30MS 30男子単	30MD 30男子複	30WS 30女子単	30WD 30女子複	30XD 30混合複	35MS 35男子単	35MD 35男子複	35WS 35女子単	35WD 35女子複	35XD 35混合複	40MS 40男子単	40MD 40男子複	40WS 40女子単	40WD 40女子複	40XD 40混合複
参加数	150	136	29	68	87	139	105	41	52	72	143	136	47	89	102
優勝	中里 好貴 (栃木)	毛利 正和 本間 裕樹 (新潟)	梅津 知恵 (岐阜)	横関 彩 大滝 綾 (千葉・愛知)	小林 徹太郎 木村 綾 (北海道・愛知)	花本 大地 (鳥取)	野村 和弘 藤本 ホセマリ (千葉・東京)	上山 さやか (鹿児島)	大石 瞳 松本 里衣 (福岡)	篠岡 伸明 北條 ともみ (神奈川)	藤本 ホセマリ (東京)	松本 雅之 栄代 正男 (石川)	松田 奈緒子 (石川)	坂田 珠美 吉川 美希子 (石川)	磯貝 謙太郎 百丸 恭子 (愛知)
準優勝	藤野 紘史 (東京)	笠井 孝太 戸野塚 博希 (栃木)	福井 美帆 (栃木)	松本 千夏 皆川 友依 (千葉)	山田 雄一 水篠 慶子 (東京・福岡)	野村 和弘 (千葉)	宮下 英之 篠岡 伸明 (神奈川)	谷 暁雪 (茨城)	鈴木 由希子 奥村 亜紀代 (石川)	平子 将太 鈴木 由希子 (石川)	浦川 悟 (長崎)	佐藤 憲策 富田 岳彦 (東京)	坂東 真由美 (山形)	石岡 佳世子 中嶋 愛美 (群馬)	松本 雅之 福井 奈美 (石川・熊本)
3 位	中口 竜郎 (愛知)	小林 徹太郎 堀井 翼 (北海道・神奈川)	市川 新子 (愛知)	大金 依香 松村 咲希 (福島・香川)	吉本 尚弘 松村 咲希 (香川)	東 峯生 (鹿児島)	川崎 和宗 島田 寛之 (埼玉)	安福 裕子 (愛知)	福井 奈美 島田 麻子 (熊本・大分)	小野 正善 箸尾 千尋 (神奈川・京都)	武丸 真人 (東京)	大貫 勝 佐藤 由喜夫 (東京)	竹本 妙子 (富山)	草薨 美幸 羽鳥 めぐみ (大阪・愛媛)	富田 岳彦 富田 ゆかり (東京)
	寺田 駿 (神奈川)	花本 大地 出石 哲也 (鳥取)	間瀬 さやか (愛知)	大草 結花 市川 新子 (愛知)	大滝 涼太 大滝 綾 (愛知)	石原 信之 (東京)	赤川 誠 原 賢男 (千葉・神奈川)	川口 美与子 (北海道)	箸尾 千尋 夏紀 夏紀 (京都)	岡田 淳 草薨 美幸 (大阪)	源口 哲史 (愛知)	有田 浩史 虻川 友光 (大阪)	南村 真紀 (東京)	比留川 夕子 石橋 律子 (東京)	本沢 豊 比留川 夕子 (神奈川・東京)
5 位	毛利 正和 (新潟)	尾崎 弘一 大野 裕菜 (静岡)	笹原 希 (宮城)	加藤 明子 笹原 希 (宮城)	村里 侑紀 皆川 友依 (千葉)	原 賢男 (神奈川)	谷川 俊昭 別森 英司 (富山)	御前 美希 (大阪)	岡本 麻貴子 西城 真理子 (東京)	鈴木 利之 石田 麻依 (神奈川・東京)	吉野 健太郎 (東京)	外山 忍 松井 充 (大阪)	伊藤 祐佳 (静岡)	常井 理佐 岡田 順子 (大阪)	古川 勝也 石橋 律子 (長崎・東京)
	笠井 孝太 (栃木)	岩永 唯一 岩堀 将治 (福井)	地神 加奈子 (岐阜)	若宮 夕紀 林田 ひとみ (熊本)	菊地 功太郎 磯部 静 (東京)	外所 一哉 (群馬)	阿久津 博将 急式 仁史 (埼玉)	大石 瞳 (福岡)	中村 涼子 伊藤 いづみ (神奈川)	堂本 克樹 島田 麻子 (福岡・大分)	福井 剛士 (東京)	舟木 康司 穴戸 司 (東京・神奈川)	橋本 裕美 (静岡)	坂東 真由美 林 小巻 (山形・熊本)	和久井 伸一 海福 亜矢子 (神奈川)
	川嶋 太郎 (千葉)	市野 貴康 小樽 正樹 (東京)	大金 依香 (福島)	馬詰 由美子 石川 真由美 (埼玉)	小宮 慎吾 小宮 七美 (神奈川)	山崎 元裕 (兵庫)	鈴木 利之 菊地 慎一郎 (神奈川)	中山 祐美 (静岡)	松田 景子 鈴木 明菜 (大阪)	結城 亮二 谷藤 千香 (千葉)	真木 宏之 (岡山)	森山 良一 浦川 悟 (長崎)	荒瀬 恵美 (東京)	田制 杏佐子 加藤 加奈子 (東京)	佐藤 憲策 佐藤 美帆子 (東京)
	栗田 輝亮 (兵庫)	斎藤 元伸 佐々木 真哉 (埼玉)	大草 結花 (愛知)	矢島 菜由子 関口 美希 (群馬)	井上 大輔 才津 優希 (大分)	米 能孝 (富山)	力丸 和宏 三宅 悠介 (東京)	山添 玲子 (宮城)	森田 智子 御前 美希 (東京・大阪)	吉本 秀晴 楠 惠 (神奈川)	加藤 義之 (千葉)	八木橋 洋 佐々木 卓 (神奈川)	渡辺 悦子 (神奈川)	谷口 三貴子 藤田 容子 (香川)	市川 直樹 高橋 奈穂 (神奈川)
9 位	村越 知広 (神奈川)	岡田 淳 多谷 公志 (大阪)	若宮 夕紀 福井 美帆 (熊本)	伊藤 朋子 福井 美帆 (栃木)	加藤 一音 堀内 亜紀子 (神奈川)	佐藤 恭平 (宮城)	浅野 記生 中岡 晃啓 (茨城)	長瀬 史香 (北海道)	工藤 貴子 真田 範子 (宮城・愛知)	峰 浩志 松本 里衣 (福岡)	大塚 龍義 (東京)	園部 隆伸 谷藤 準 (大阪)	井手 久恵 (岡山)	横田 貴子 忠谷 恭子 (兵庫)	小川 貴史 早野 美幸 (兵庫・大阪)
	大石 斉 (兵庫)	外所 一哉 明沼 陵司 (群馬)	花堂 季子 (愛知)	松居 絵美 三好 三好 (兵庫)	上川原 祥 上川原 恵利 (愛知)	今橋 篤彦 (東京)	高橋 英樹 伊藤 俊幸 (岩手)	渡邊 仁美 (愛知)	松本 真紀 田端 亜弥 (三重)	中岡 晃啓 竹内 郁 (茨城・東京)	高田 英志 (熊本)	赤嶺 隼人 大塚 龍義 (東京)	田村 早苗 (千葉)	辻 貴子 宇野 真弓 (大阪)	中村 亨 谷口 三貴子 (香川)
	荒瀬 将人 (東京)	岩崎 智宏 岡野 弘 (京都)	吉井 美保 (千葉)	梅津 知恵 地神 加奈子 (岐阜)	折笠 政明 佐藤 碧 (神奈川)	中島 正人 (愛知)	中島 正人 竹内 栄作 (愛知)	細江 由理 (三重)	北條 ともみ 光岡 由佳 (神奈川)	松尾 邦正 岡本 麻貴子 (宮城・山形)	佐野 智久 (静岡)	野田 勇 大岩 祐二 (岐阜)	林 小巻 (熊本)	渡邊 冬子 菱谷 順子 (福井)	白垣 賢一 高橋 百恵 (神奈川)
	井手 大 (宮崎)	牛島 俊和 小林 敦 (東京・埼玉)	浅利 亜弥 (東京)	中村 めぐみ 川嶋 亜矢子 (愛知・三重)	永井 大吉 川嶋 亜矢子 (岡山・三重)	谷口 和成 (神奈川)	鈴木 裕介 大作 由幸 (埼玉)	橋詰 久美 (大阪)	楠 惠 柿元 麻里 (神奈川)	藤枝 慎治 松田 真理子 (宮城・山形)	小賀 元裕 (高知)	本沢 豊 白垣 賢一 (神奈川)	松本 洋子 (東京)	梅澤 峰子 富田 ゆかり (東京)	田辺 哲 中津 位江 (神奈川)
	桂 秀典 (愛知)	清水 一行 佐々木 諒 (神奈川)	松村 愛美 (埼玉)	中井川 美奈 上山 さやか (東京・鹿児島)	小嶋 鷹宗 折笠 麻耶 (神奈川)	高田 宗文 (東京)	笹島 基弘 小野 正善 (神奈川)	小野 亜希子 (東京)	飯高 麻紀子 神文美 (千葉・東京)	鈴木 直人 工藤 貴子 (宮城)	車 祥幸 (富山)	甲斐 義樹 岩本 邦弘 (和歌山)	深澤 麻由美 (神奈川)	渡辺 未奈子 小西 このみ (奈良)	山田 拓也 池内 由美子 (東京)
	大岡 兄昌 (愛知)	森 直樹 中口 竜郎 (愛知)	沖重 麻美 (山口)	浅井 陽子 打越 弥生 (東京・福岡)	縄田 浩幸 渡辺 容子 (東京)	小吹 公彦 (茨城)	伊藤 淳二 大木 隆 (千葉)	高妻 文乃 (千葉)	斎藤 久美子 竹内 英子 (東京)	曾根 宏典 杉山 仁美 (埼玉)	柴代 正男 (石川)	陶山 敏樹 原田 章吾 (神奈川)	仲松 美奈 (沖縄)	渡辺 悦子 佐々木 尚子 (神奈川)	照沼 貴人 坂本 久美子 (茨城)
	大野 裕菜 (静岡)	堀口 大貴 岩永 辰也 (長崎)	井上 郁美 (茨城)	酒井 咲絵 木村 幸子 (愛知)	高田 有佑 山田 雅子 (大阪・佐賀)	福田 和也 (愛媛)	藤田 岳志 多田 亮太 (大阪)	山崎 悦子 (大阪)	土室 いづみ 曾我 佳織 (石川)	佐々木 健吾 宮澤 菜津美 (神奈川)	竹下 裕二 (大阪)	百丸 祐輝 磯貝 謙太郎 (愛知)	豊島 由紀 (宮城)	高橋 百恵 小金井 美和 (神奈川)	水島 健一 北川 景子 (千葉)
	木村 友幸 (新潟)	藤野 紘史 栗 佑貴 (東京・静岡)	静谷 なお美 (神奈川)	加藤 恵理 市村 幸子 (福井)	井手 和宏 加藤 香織 (東京)	本間 裕樹 (新潟)	小島 裕一 藤崎 草多 (埼玉・千葉)	布目 沙矢香 (大阪)	鈴木 淳子 宮嶋 花恵 (富山)	藤崎 草多 関根 尚子 (千葉)	西釋 真一 (京都)	加藤 義之 梶 啓介 (千葉)	前田 亜紀子 (茨城)	関根 奈津子 山下 由記子 (東京・埼玉)	門井 誠 池田 泰子 (東京)

第35回全日本シニアバドミントン選手権大会 ベスト16 2018.11.23-25 愛知県

種目	45MS 4 5 男子単	45MD 4 5 男子複	45WS 4 5 女子単	45WD 4 5 女子複	45XD 4 5 混合複	50MS 5 0 男子単	50MD 5 0 男子複	50WS 5 0 女子単	50WD 5 0 女子複	50XD 5 0 混合複	55MS 5 5 男子単	55MD 5 5 男子複	55WS 5 5 女子単	55WD 5 5 女子複	55XD 5 5 混合複
参加数	136	120	55	109	119	123	110	62	109	97	112	101	50	92	89
優勝	町田 文彦 (東京)	濱路 圭 和久井 伸一 (神奈川)	木村 和美 (京都)	中津 位江 物井 あゆみ (神奈川)	田村 隆紀 星 千春 (北海道)	青木 真也 (千葉)	星 明彦 気谷 篤人 (石川)	榊山 久美子 (北海道)	榊山 久美子 佐藤 律子 (北海道・青森)	貫井 智一 堀池 由紀子 (東京)	江藤 正治 (熊本)	佐田 聡 竹之内 正人 (福岡)	菊池 葉子 (東京)	松本 美和 山下 恵美子 (大阪)	神代 和久 山西 智佳子 (富山・愛知)
準優勝	林 潤一 (大阪)	有田 圭一 林 潤一 (大阪)	島岡 智子 (神奈川)	羽生 美恵 上田 彰子 (茨城・東京)	常山 兼二 常山 美由紀 (滋賀)	東 太朗 (三重)	新井 光寿 橋場 孝啓 (北海道)	阿久根 恭子 (福岡)	阿久根 恭子 小林 絵美 (福岡)	飯野 博英 鈴木 かおり (群馬)	高橋 光一 (石川)	末坂 進 神代 和久 (富山)	佐々木 裕子 (東京)	今津 裕美 上田 佳代子 (埼玉・東京)	藤本 英樹 板谷 悦代 (奈良)
3 位	小俣 功 (大分)	中村 繁幸 長井 純一郎 (静岡・兵庫)	中林 明子 (愛知)	松隈 敦子 阿久津 直美 (佐賀・埼玉)	千田 実 高科 庸子 (埼玉・神奈川)	星 明彦 (石川)	清水 保則 谷地 館 渉 (東京)	大川内 京子 (神奈川)	成平 薫 竹田 由美子 (大阪)	橋場 孝啓 川島 満 (北海道)	井上 茂 (茨城)	水口 錦次 藤田 洋一 (富山)	樋口 祐子 長瀬 可能子 (神奈川)	村田 直子 長瀬 可能子 (埼玉)	佐藤 次郎 佐藤 真知子 (東京)
	中村 功 (三重)	鍛冶田 重行 関根 崇 (埼玉)	塚野 美和子 (福島)	永春 玲子 岩井 直子 (東京)	正田 章二 上田 彰子 (東京)	田中 隆行 (大阪)	上地 稔 浜田 洋彰 (大阪・福岡)	前田 美和子 (石川)	増田 敦子 鈴木 十美子 (埼玉・東京)	白木 耕太郎 工藤 なおみ (東京)	小池 博幸 (東京)	宮本 英士夫 早水 栄治 (大阪)	酒井 成美 (石川)	中村 恒子 佐々木 裕子 (東京)	小泉 徹 丸井 はるみ (神奈川)
5 位	山本 卓也 (高知)	桃井 雅和 山口 哲史 (茨城)	菱谷 順子 (福井)	川島 満 宮部 清美 (北海道)	中島 真実 永春 春 (東京)	佐々木 春生 (神奈川)	中村 正巳 椋本 浩行 (福岡)	安藤 恵美 (茨城)	寺田 みどり 光本 純子 (岡山)	永野 知一 白木 真弓 (熊本)	渡辺 勝浩 (栃木)	川路 和利 松元 隆一 (鹿児島)	遠江 久美子 (東京)	西村 美千代 勝山 直子 (滋賀)	葛葉 昌彦 西村 眞澄 (福井)
	土屋 憲法 (東京)	齋藤 勝明 五十嵐 敏幸 (福島)	高橋 まゆみ (東京)	森 知美 小沼 尚子 (茨城・神奈川)	及川 利行 物井 あゆみ (神奈川)	秋山 啓太 (愛媛)	葛葉 昌彦 高須 一郎 (福井)	中村 玲子 (神奈川)	篠崎 悦子 落合 愛美 (栃木)	長田 浩之 宮川 里恵 (北海道)	大野 孝二 (大阪)	高橋 光一 村本 幹夫 (石川)	須田 美由喜 (東京)	堂山 貴美子 川谷 明子 (福岡)	平 昌一 竹下 真智代 (兵庫)
	榎本 堅一 (東京)	谷島 洋 高島 猛 (富山)	西嶋 千恵 (東京)	高崎 朋子 大島 実徳 (茨城)	武田 博和 宮部 清美 (北海道)	阿部 久 (秋田)	松原 伸幸 岡本 哲哉 (愛知)	高垣 尚美 (兵庫)	香山 百合子 石原 桂子 (岡山)	下野 博栄 持田 めぐみ (東京)	大八木 正 (栃木)	田島 郁也 浅川 照男 (群馬)	木村 幸美 (千葉)	柴田 和子 佐藤 智恵子 (神奈川)	秋月 道隆 秋月 能子 (兵庫)
	高井 雅也 (兵庫)	佐藤 賢一 大山 英生 (埼玉)	小川 久未子 (神奈川)	横内 真弓 脇 緑 (大阪)	小川 洋之 沼田 淳子 (神奈川)	坂本 隆英 (兵庫)	見市 弘毅 正岡 毅 (大阪)	田辺 貴恵 (福井)	堀池 由紀子 高橋 政未 (東京)	荷川 取 秀人 翁 明美 (神奈川)	佐田 聡 (福岡)	山村 和夫 笹口 浩基 (広島)	高橋 寿美子 (宮城)	平川 はるみ 渡辺 浩子 (千葉・愛知)	末坂 進 久保 知佳子 (富山・千葉)
9 位	野中 宏修 (福岡)	中村 亨 奥田 貴士 (香川)	渡辺 澄世 (東京)	稲毛 幸子 谷島 めぐみ (茨城)	濱路 圭 小沼 尚子 (神奈川)	若月 滋人 (東京)	家田 浩司 大内 宏之 (茨城)	竹山 美智代 (神奈川)	山田 祐子 日下 光子 (愛媛)	大浦 恒一郎 徳留 すえみ (長崎・鹿児島)	川路 和利 (鹿児島)	江井 知宏 小野 美仁 (埼玉)	反田 由佳理 (神奈川)	大黒 祥子 桑原 牧子 (茨城)	貴田 昌史 勝間 恵 (奈良・京都)
	栗田 義照 (神奈川)	坂崎 真一 今井 一雄 (富山)	坂本 悦子 (栃木)	前田 美和子 蔵本 利美 (石川)	藤森 隆 今井 早由里 (東京)	川北 敏也 (兵庫)	田所 秀則 永野 知一 (熊本)	野田 由紀子 (神奈川)	片岡 千恵美 磯山 浩美 (大阪)	田中 直樹 西田 佳代子 (京都)	安藤 則夫 (群馬)	堂山 武博史 伊藤 博史 (福岡)	小池 由紀子 (愛知)	勝間 恵 児玉 幸代 (京都・奈良)	宮本 英士夫 森 美妃子 (大阪)
	小宮山 聖文 (長野)	小川 修一郎 下谷 健夫 (千葉)	鈴木 綾子 (神奈川)	坂崎 美奈子 木下 八枝子 (熊本)	島田 明 谷島 めぐみ (茨城)	飯隈 浩文 (東京)	安田 明弘 村井 清憲 (東京)	石井 由美子 (神奈川)	高垣 尚美 大東 恵里子 (兵庫)	西 一訓 岩崎 千春 (埼玉)	加藤 隆弘 (兵庫)	山崎 孝 星野 芳博 (東京)	岡野 恵聖子 (東京)	久保 知佳子 山西 智佳子 (千葉・愛知)	藤本 恵介 山田 祐子 (香川・愛媛)
	日浦 雅樹 (広島)	藤森 隆 榎本 堅一 (東京)	尾上 真紀 (滋賀)	本沢 有美子 五十嵐 義子 (神奈川)	巽 弘樹 大島 晶子 (東京)	吉安 隆司 (東京)	西原 賢一 門田 知親 (香川・愛媛)	宮川 洋子 (岐阜)	一瀬 淑枝 富田 圭子 (神奈川)	富田 俊二 高田 美和 (愛知)	岩淵 信司 (愛知)	江藤 正治 三次 圭介 (熊本)	野村 和代 (神奈川)	木暮 英代 茂木 幸子 (群馬)	山崎 孝 小庭 洋子 (東京)
	阿久津 俊彦 (兵庫)	袖山 宏司 宮谷 義浩 (東京・石川)	稲毛 幸子 (茨城)	藤森 美恵 斉尾 泰子 (東京)	峯岸 康史 千葉 昌忠 (東京)	竹内 徳喜 (長野)	川北 敏也 遠藤 裕司 (兵庫)	鈴木 十美子 (東京)	山田 小百合 石原 直美 (山梨)	浜田 洋彰 廣本 美秀 (福岡)	鶴山 道弘 (高知)	長田 浩之 松尾 秀一 (北海道)	高橋 祐美子 (神奈川)	高橋 寿美子 佐藤 美代子 (宮城・山形)	樺沢 大蔵 菊地 千香 (北海道)
	長井 純一郎 (兵庫)	千田 実 青木 勇児 (埼玉・東京)	高木 圭子 (岐阜)	松山 裕子 合志 眞理子 (福岡・熊本)	三上 一成 影山 伊美 (埼玉)	齋藤 隆 (東京)	加藤 孝 荒木 康伸 (東京)	富田 圭子 (神奈川)	上田 晴世 笹村 和子 (東京・富山)	谷地 館 渉 谷地 館 明美 (東京)	伊勢崎 純 (神奈川)	渡辺 勝浩 笠井 孝之 (栃木)	沼澤 眞理子 (山形)	木村 幸美 佐藤 正忠 (千葉・東京)	山崎 弘 井上 尚美 (広島)
	吉田 茂美 (福井)	星 直仁 田村 隆紀 (北海道)	海津 景子 (新潟)	有田 明希子 上地 友佳子 (大阪)	井上 徹 阿久津 直美 (埼玉)	中村 昇 (京都)	若松 淳一 樫 敏明 (神奈川・富山)	日野原 繭子 (東京)	千葉 昌志 岩崎 千春 (東京・埼玉)	仁後 春志 光本 純子 (岡山)	伊藤 博史 (福岡)	田中 善治 藤本 英樹 (京都・奈良)	大淵 良子 (東京)	谷藤 さなえ 沼澤 眞理子 (岩手・山形)	稲垣 慎二 池田 やす子 (島根・富山)
	藤岡 徹 (沖縄)	正田 章二 峯岸 康史 (東京)	土屋 展子 (東京)	白坂 律子 袖山 あき子 (東京)	小川 修一郎 柳瀬 美幾 (千葉・茨城)	田中 章裕 (愛知)	川島 康行 川村 俊也 (千葉)	平山 久仁子 (東京)	市川 むつき 宮川 里恵 (北海道)	樫 敏明 竹田 由美子 (富山・大阪)	笠井 孝之 (栃木)	木下 幸弘 松倉 邦雄 (東京)	田中 恵子 (福岡)	板谷 悦代 笹内 慶子 (奈良)	柳瀬 憲利 柳瀬 和子 (京都)

第35回全日本シニアバドミントン選手権大会 ベスト16 2018.11.23-25 愛知県

種目	60MS 60男子単	60MD 60男子複	60WS 60女子単	60WD 60女子複	60XD 60混合複	65MS 65男子単	65MD 65男子複	65WS 65女子単	65WD 65女子複	65XD 65混合複	70MS 70男子単	70MD 70男子複	70WS 70女子単	70WD 70女子複	70XD 70混合複
参加数	94	90	35	54	72	79	76	24	51	50	53	48	24	36	32
優勝	管 敏明 (長崎)	佐野 明彦 芹澤 静岡 (静岡)	山本 邦子 (奈良)	内藤 美智子 梅田 眞澄 (神奈川・福岡)	柳 敬三 今津 裕美 (東京・埼玉)	青山 伸幸 (愛知)	浅見 初男 青山 伸幸 (東京・愛知)	澄川 稔子 (兵庫)	宮崎 美江子 西村 孝子 (東京・三重)	山本 秀夫 桶谷 千鶴子 (石川)	歳嶋 廣久 (熊本)	堀 明 歳嶋 廣久 (熊本)	桶本 百合子 (福岡)	土庵 清子 石井 伸子 (奈良・山口)	近藤 繁 室田 光枝 (千葉・埼玉)
準優勝	佐藤 一郎 (岡山)	落合 久夫 高岡 桂 (東京・福井)	新田 豊子 (香川)	窪 真弓 山本 邦子 (兵庫・奈良)	落合 久夫 米沢 千江美 (東京・千葉)	山本 清二 (京都)	中村 光男 塩澤 啓佐 (神奈川)	森 多恵子 (三重)	矢代 信子 田倉 テイ子 (東京)	高岡 桂 鈴木 節子 (福井・神奈川)	岡本 哲男 (大阪)	吉田 寛 近藤 繁 (千葉)	金子 澄子 (神奈川)	宮本 容子 米口 順子 (東京)	古橋 政紀 米口 順子 (宮城・東京)
3 位	野牧 喜幸 (大阪)	川前 明裕 松口 金彦 (大阪)	大池 久子 (茨城)	今泉 静子 竹林 佐代子 (富山・香川)	中村 雅次 秋山 とよ (大阪)	中村 光男 (神奈川)	高橋 清 永吉 知彦 (神奈川)	山本 三枝子 (福井)	増田 亮子 竹田 かすみ (埼玉)	菊池 敏 重光 香苗 (岩手・富山)	永井 博 (京都)	武田 藤一郎 成田 邦彦 (山形・新潟)	石井 伸子 (山口)	青木 夫早江 高谷 智子 (北海道)	吉原 和夫 中村 悦子 (滋賀)
	青山 忠雄 (愛知)	太田 仁 前田 哲郎 (千葉)	水野 良子 (愛知)	太田 清子 森田 須賀子 (静岡・大阪)	佐藤 明海 伊嶋 恵子 (千葉)	大島 清 (栃木)	鎌田 哲 山本 秀夫 (宮城・石川)	根本 洋美 (神奈川)	澄川 稔子 福本 房子 (兵庫・奈良)	高橋 栄一 竹田 かすみ (埼玉・山梨)	福田 光雄 (長崎)	吉田 憲一 木村 健治 (京都)	戸田 眞澄 (愛知)	光中 博美 桶谷 千鶴子 (東京・石川)	安田 博泰 竹村 明子 (神奈川)
5 位	松口 金彦 (大阪)	柳 敬三 清水 三紀 (東京)	藤原 恵子 (滋賀)	新田 豊子 木村 妙子 (香川・熊本)	大島 浩一 佐藤 美代子 (福島・山形)	新井 春雄 (千葉)	倉田 章 正 佐 (東京)	浜田 久恵 (東京)	井上 博子 倉谷 昌子 (愛知)	武田 正雄 武田 正子 (愛知)	松井 秋男 (東京)	後藤 誠 古橋 政紀 (宮城)	高谷 智子 (北海道)	矢野 節子 末永 加代子 (東京・愛知)	寺崎 由雄 片糸 康子 (福井・石川)
	浜名 利之 (広島)	大島 浩一 矢部 芳光 (福島)	安達 真由美 (京都)	伊東 ひとみ 門間 由美子 (石川・愛知)	丸山 勝美 吉平 圭子 (山形・兵庫)	百瀬 記達 (茨城)	大島 清 古沢 元浩 (栃木)	倉谷 昌子 (愛知)	浅越 治子 室田 光枝 (埼玉)	石井 正男 鈴木 町子 (福島)	西沖 晃 (千葉)	武田 正雄 杉谷 義明 (愛知・大阪)	平島 加代子 (東京)	木下 澄子 市川 典子 (東京)	船江 昭浩 佐藤 紀子 (島根)
	川口 敏夫 (京都)	宮島 実 根岸 光正 (栃木・千葉)	本川 典子 (山口)	小松 利恵 戸田 洋子 (岐阜)	小林 静男 藤本 雅子 (東京)	小沢 道豊 (神奈川)	勝部 泰典 大南 実 (京都)	星野 洋子 (山口)	真鍋 絹子 河野 昌子 (千葉)	山村 徳太郎 田代 千知子 (東京・神奈川)	三井 裕 (山口)	松井 秋男 甘粕 完治 (東京・神奈川)	国生 千鶴子 (神奈川)	中村 悦子 出路 美喜子 (滋賀)	間宮 吉樹 中辻 瑠美子 (神奈川)
	土井 吉光 (三重)	小口 弘之 松本 弘之 (茨城)	市田 礼子 (東京)	鈴木 節子 成清 弘子 (神奈川)	原 章智 松本 眞佐美 (東京)	増田 英雄 (静岡)	斧 政男 福留 彰教 (神奈川)	鈴木 あい子 (東京)	米望 幸子 今井 ハヤ (東京)	鷲岡 雅 吉口 千恵 (富山・栃木)	堀 明 (熊本)	野川 豊 堀 文雄 (北海道)	本多 泰江 (兵庫)	藤條 義明 桑山 栄子 (東京)	杉谷 義明 阿山 博美 (大阪・千葉)
9 位	中角 好男 (大阪)	酒井 昌男 佐藤 衛 (東京)	戸田 洋子 (岐阜)	西本 民子 村上 啓子 (愛知)	中村 一弘 山田 泰子 (和歌山)	高橋 清 (神奈川)	庄子 淳一 辻 英雄 (神奈川)	安田 れい子 (静岡)	東田 ヨウコ 伊藤 みゆき (奈良・島根)	庄子 淳一 鈴木 まゆみ (神奈川)	近藤 勇司 (神奈川)	田中 博美 嘉屋 正志 (山口)	中村 迪子 (山口)	岸本 喜美江 古川 文子 (兵庫)	坂本 睦義 山本 政美 (広島)
	佐野 明彦 (静岡)	坂本 昌信 林 豊彦 (兵庫)	塩路 雅子 (神奈川)	市田 礼子 梯 栄子 (東京)	美浪 一成 奥 郁 (兵庫)	長沼 茂 (茨城)	飯島 保利 小田切 信哉 (山梨)	三井 房子 (山口)	鈴木 正井 佐久間 文子 (山形・福島)	堀口 稔 福本 房子 (奈良)	伴 順造 (茨城)	間宮 吉樹 齋藤 高夫 (神奈川)	荒川 幸恵 (山口)	福永 典子 伊藤 多江 (神奈川)	筒井 公夫 山尾 節子 (愛知・群馬)
	横山 昌弘 (滋賀)	高安 博正 中島 弘之 (京都)	永吉 かをり (神奈川)	赤澤 五月 後藤 恵 (岡山)	清水 三郎 葛西 睦 (神奈川)	逸見 寛二 (愛媛)	寺岡 隆行 竹村 和夫 (兵庫)	北山 みと子 (茨城)	宮川 美恵子 鈴木 英子 (東京)	小林 重喜 齋藤 繁子 (新潟)	早川 博 (茨城)	遠藤 真司 高橋 清 (福島)	下山田 和子 (神奈川)	竹村 明子 吉田 玲子 (神奈川・大阪)	平方 孝夫 末永 加代子 (愛知)
	永井 孝 (岡山)	奥山 和也 中田 仁史 (北海道)	津田 純子 (神奈川)	伊嶋 恵子 山田 泰子 (千葉・和歌山)	角橋 愛泰 矢島 とし子 (群馬)	鎌田 哲 (宮城)	羽江 雄司 吉田 哲雄 (福岡)	山村 由枝 (茨城)	森村 朱実 樋木 洋子 (東京)	福貞 能章 福貞 幹子 (長崎)	山路 栄三郎 (兵庫)	須藤 道夫 園部 繁夫 (神奈川・愛知)	武田 佐代子 (滋賀)	金子 澄子 桶本 百合子 (神奈川・福岡)	百々 俊宗 長谷川 さつよ (愛知)
	小口 弘之 (茨城)	松尾 淳一 水津 信彦 (神奈川)	後藤 恭子 (神奈川)	米沢 千江美 佐藤 和美 (千葉)	森川 明 今泉 静子 (富山)	林 高志 (茨城)	竹村 正敏 菊地 幸広 (北海道)	逸見 都 (愛媛)	板口 千代子 飯山 シズエ (栃木・滋賀)	松本 研一 立石 千代子 (山口)	佐藤 秀 (岩手)	深栖 久幸 坂上 覚 (北海道・愛知)	日比 公子 (岐阜)	宇野 早苗 原 とみ子 (神奈川)	笠原 和茂 佐藤 マツノ (神奈川)
	森 研二 (茨城)	伊藤 一郎 菊地 英俊 (岩手)	梅澤 常子 (神奈川)	山田 ひとみ 田口 幸子 (東京)	酒井 昌男 国府田 春美 (東京)	羽江 雄司 (福岡)	戸村 進 松本 研一 (山口)	矢野 かよ (東京)	河合 理美子 須田 美江 (神奈川)	畑山 貞男 和中 多美子 (北海道・大阪)	城井 五十二 (福岡)	近藤 勇司 木村 都優司 (神奈川)	藤原 三和 (神奈川)	山城 芳子 林 睦代 (静岡)	比田 庄衛 石川 澄子 (福井・栃木)
	小西 秀政 (兵庫)	北野 和敏 高田 満 (岩手)	濱 よし子 (東京)	三瓶 起佐子 吉平 圭子 (福島・兵庫)	福水 一郎 福水 美保 (兵庫)	今里 敏喜 (長崎)	遠藤 雅行 菊地 正 (北海道・宮城)	今井 ハヤ (東京)	佐々木 道子 平松 光子 (茨城)	武田 藤一郎 佐久間 文子 (山形・福島)	高部 章 (千葉)	菅原 周一 田中 俊雄 (千葉)	小倉 トシ子 (東京)	藤田 二三 神谷 晴美 (京都・兵庫)	木村 健治 上辻 通代 (京都・大阪)
	小梶 隆司 (滋賀)	足利 英之 小林 静男 (埼玉・東京)	休萬 ひとみ (山口)	水野 良子 杉本 美佐子 (愛知)	斧 政男 成清 弘子 (神奈川)	古巢 金三 (千葉)	高橋 栄一 山村 徳太郎 (埼玉・東京)	徳田 幸子 (愛知)	根本 洋美 森 多恵子 (神奈川・三重)	佐藤 正 矢代 信子 (東京)	久保田 義典 (千葉)	齋藤 勝 筒井 公夫 (宮城・愛知)	倉田 順子 (神奈川)	吉口 千恵 大庭 弘子 (栃木・神奈川)	高橋 清 吉田 幸子 (福島)

第35回全日本シニアバドミントン選手権大会 ベスト16 2018.11.23-25 愛知県

種目	75MS 75男子単	75MD 75男子複	75WS 75女子単	75WD 75女子複	75XD 75混合複	80MS 80男子単	80MD 80男子複	80WS 80女子単	80WD 80女子複	80XD 80混合複
参加数	35	24	13	16	19	9	6	3	6	4
優勝	廣田 彰 (宮崎)	小山 包博 小川 昌之 (神奈川)	山本 しず子 (愛知)	山本 しず子 中村 聡子 (愛知・高知)	吉田 那男 中村 聡子 (福島・高知)	中西 久昌 (兵庫)	後藤 正和 小川 揚之輔 (神奈川)	小川 末子 (福岡)	大塚 かつ江 村田 勝子 (埼玉・千葉)	小川 揚之輔 成川 睿子 (神奈川)
準優勝	黒崎 二男 (神奈川)	和田 五郎 千葉 進 (岩手・宮城)	西田 ヨシ江 (神奈川)	田中 静子 立本 洋子 (埼玉)	羽隅 弘治 近藤 明子 (神奈川)	窪田 弘 (神奈川)	鈴木 正 窪田 弘 (神奈川)	須山 壽江 (福岡)	伊村 孝子 赤枝 萬里子 (大阪)	村上 隆義 高松 悦子 (神奈川・福島)
3位	堀越 進 (神奈川)	山田 伸志 竹下 健三 (山梨)	中西 エミ子 (福井)	村上 きよ子 大川 順子 (山形・大阪)	芝崎 侑司 田中 静子 (神奈川・埼玉)	森田 饒 (東京)	松本 辰巳 植田 耕司 (千葉・神奈川)	喜多 京子 (大阪)	小川 末子 須山 壽江 (福岡)	川出 常雄 増子 トキ (福井・福島)
	廣瀬 勇夫 (福岡)	山本 洋彦 廣田 彰 (神奈川・宮崎)	伊藤 禮子 (神奈川)	的場 幸枝 道家 幸 (兵庫・愛知)	松原 浩章 一木 房枝 (福岡)	松本 辰巳 (千葉)	川出 常雄 村上 隆義 (福井・神奈川)		下川 敏子 成川 睿子 (神奈川)	姫野 欣也 大塚 かつ江 (大阪・埼玉)
5位	高取 亨 (神奈川)	榎本 順雄 藤元 繁樹 (京都・奈良)	宮本 甲南子 (東京)	鈴木 八重子 松木 三枝子 (東京)	千葉 進 大川 順子 (宮城・大阪)	山本 敏夫 (愛知)	齋郷 秀一 山本 敏夫 (東京・愛知)		増子 トキ 高松 悦子 (福島)	
	島田 稔 (東京)	谷 武司 堀 孝之助 (神奈川)	菱田 和枝 (愛知)	長谷川 隆子 近藤 明子 (東京・神奈川)	山田 雅弘 兼田 公子 (京都・大阪)	北川 満洲雄 (滋賀)	北川 満洲雄 姫野 欣也 (滋賀・大阪)		竹内 ヒロ子 前田 規子 (東京)	
	田中 康二 (千葉)	田中 康二 小野田 幸雄 (千葉)	小山 綾子 (神奈川)	村田 眞砂子 松屋 美智子 (東京)	眞崎 寿昭 内田 紅美子 (福岡)	鈴木 正 (神奈川)				
	薄衣 昭男 (神奈川)	打田 博保 藤江 久善 (兵庫)	道家 幸 (愛知)	大平 ヒサ 遠田 マチ子 (東京)	堀 孝之助 三浦 和子 (神奈川・愛知)	大沼 悌一 (東京)				
9位	石森 勇 (神奈川)	滝本 嘉美 中川 友三 (兵庫)	遠藤 夫美子 (福島)	一木 房枝 内田 紅美子 (福岡)	村田 眞砂子 村田 眞砂子 (石川・東京)	植田 耕司 (神奈川)				
	小山 包博 (神奈川)	森田 饒 金丸 清昭 (東京・神奈川)	的場 幸枝 (兵庫)	兼田 公子 高澤 節巳 (大阪)	和田 五郎 佐藤 督子 (岩手・宮城)					
	岡 国臣 (大阪)	廣瀬 勇夫 眞崎 寿昭 (福岡)	下山 タエ子 (兵庫)	遠藤 夫美子 永田 紀代枝 (福島・東京)	友金 利一 野村 宣子 (兵庫)					
	坂上 哲也 (千葉)	鈴木 勝之 権守 正秀 (神奈川)	曾根 昭代 (京都)	茶園 和子 中西 エミ子 (茨城・福井)	松沢 雅 片桐 桂子 (神奈川)					
	打田 博保 (兵庫)	青木 孝治 荒川 元四郎 (岐阜・宮崎)	遠田 マチ子 (東京)	富増 匡子 下山 タエ子 (兵庫)	後藤 正和 松川 君代 (神奈川)					
	池部 勝美 (京都)	坂上 哲也 竜口 敏昭 (千葉)		佐藤 督子 三浦 和子 (宮城・愛知)	鏑木 興司 大平 ヒサ (東京)					
	山本 洋彦 (神奈川)	長尾 又兵衛 河村 圭三 (愛知・滋賀)		常田 順子 片桐 桂子 (神奈川)	小野田 幸雄 常田 順子 (千葉・神奈川)					
	河村 圭三 (滋賀)	佐藤 善二郎 坂 元彦 (神奈川)		松川 君代 小山 綾子 (神奈川)	岩堀 武 村田 勝子 (千葉)					

ベスト8対戦

30歳以上男子シングルス

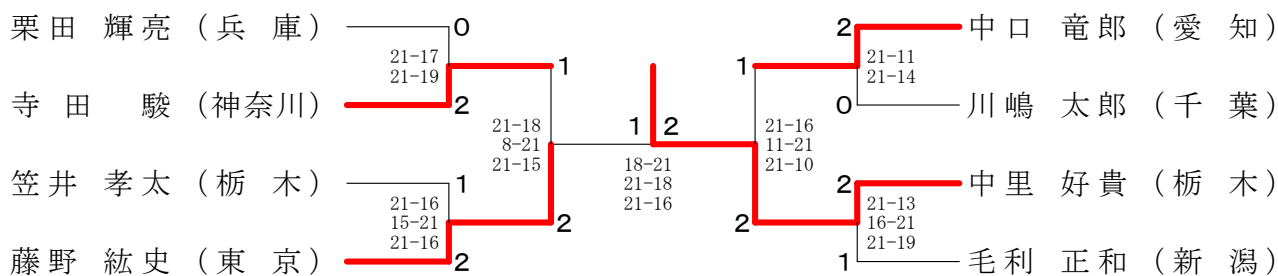

30歳以上男子ダブルス

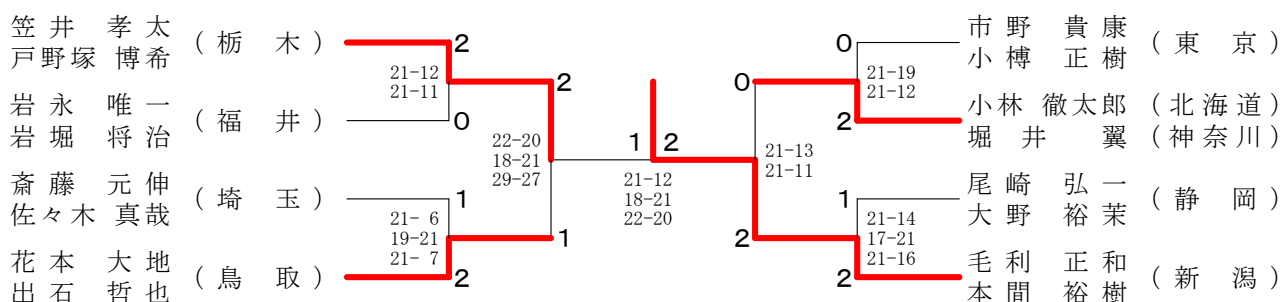

30歳以上女子シングルス

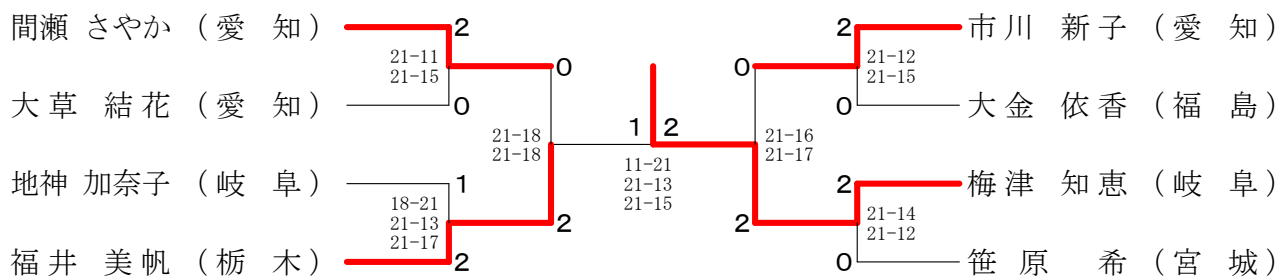

30歳以上女子ダブルス

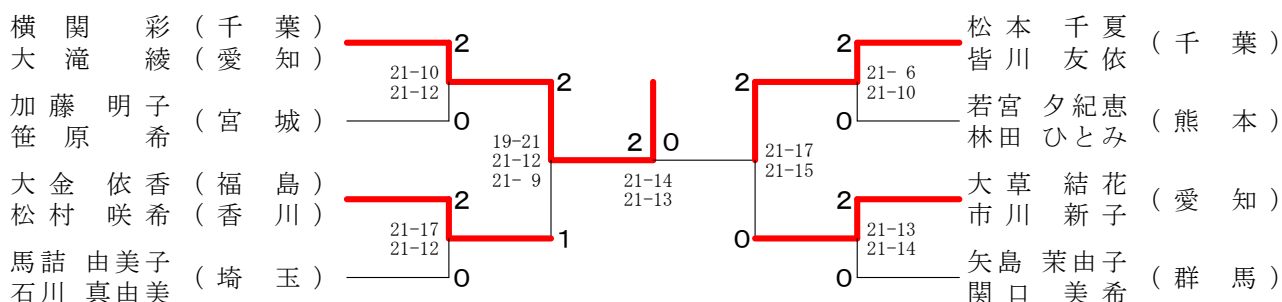

30歳以上混合ダブルス

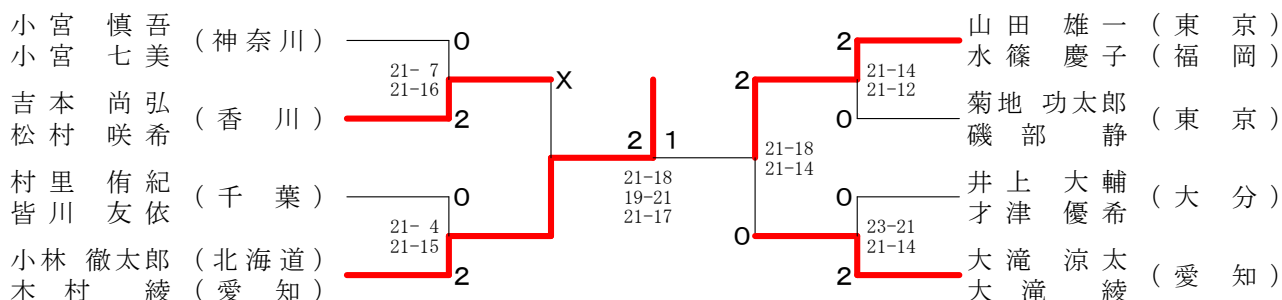

ベスト8対戦

35歳以上男子シングルス

野村 和弘 (千葉)	2	0	原 賢 男 (神奈川)
外所 一哉 (群馬)	0	2	花本 大地 (鳥取)
石原 信之 (東京)	2	0	山崎 元裕 (兵庫)
米 能 孝 (富山)	1	2	東 峯 生 (鹿児島)

21-16 21-12 21-14 21-19 21-11 21-16 21-17 21-11 21-10 21-5 9-21 21-13 21-17 21-8 21-15

35歳以上女子シングルス

大石 瞳 (福岡)	0	2	上山 さやか (鹿児島)
谷 暁 雪 (茨城)	2	0	御前 美希 (大阪)
山添 玲子 (宮城)	0	2	安福 裕子 (愛知)
川口 美与子 (北海道)	2	0	中山 祐美 (静岡)

21-12 21-19 21-17 21-16 21-19 21-11 21-13 21-17 21-11 21-6 21-12 21-18 21-15 21-15

35歳以上男子ダブルス

赤川 誠 (千葉)	2	1	谷川 俊昭 (富山)
原 賢 男 (神奈川)	0	2	別 森 英 司 (富山)
力丸 和宏 (東京)	1	2	野村 和弘 (千葉)
三宅 悠介 (東京)	1	2	藤本 ホセマリ (東京)
宮下 英之 (神奈川)	2	0	鈴木 利之 (神奈川)
篠岡 伸明 (神奈川)	2	0	菊地 慎一郎 (神奈川)
阿久津 博将 (埼玉)	0	2	川崎 和宗 (埼玉)
急式 仁史 (埼玉)	0	2	島田 寛之 (埼玉)

21-14 19-21 21-16 21-5 19-21 21-18 21-11 21-16 18-21 21-19 21-16 21-9 21-17 21-10 21-13 21-15 21-7

35歳以上女子ダブルス

鈴木 由希子 (石川)	2	0	岡本 麻貴子 (東京)
奥村 亜紀代 (石川)	0	2	西城 真理子 (東京)
中村 涼子 (神奈川)	0	2	大石 瞳 (福岡)
伊藤 いづみ (神奈川)	0	2	松本 里衣 (福岡)
箸尾 千尋 (京都)	2	0	松田 景子 (大阪)
秋本 夏紀 (京都)	1	0	鈴木 明菜 (大阪)
森田 智子 (東京)	0	2	福井 奈美 (熊本)
御前 美希 (大阪)	0	2	島田 麻子 (大分)

21-9 21-6 20-22 21-16 21-5 21-18 21-18 21-12 21-14 21-3 21-0

35歳以上混合ダブルス

篠岡 伸明 (神奈川)	2	0	吉本 秀晴 (神奈川)
北條 ともみ (神奈川)	2	0	楠 恵 (神奈川)
鈴木 利之 (神奈川)	1	2	岡田 淳 (大阪)
石田 麻依 (東京)	1	2	草薙 美幸 (大阪)
結城 亮二 (福岡)	0	2	平子 将太 (東京)
谷藤 千香 (千葉)	0	2	鈴木 由希子 (石川)
小野 正善 (神奈川)	2	0	堂本 克樹 (福岡)
箸尾 千尋 (京都)	2	0	島田 麻子 (大分)

20-22 21-18 21-17 21-17 21-17 21-18 21-19 22-20 17-21 22-20 21-12 21-12 21-18 23-21 21-18 21-18

ベスト8対戦

40歳以上男子シングルス

藤本 ホセマリ (東京)	2	21-4 21-16	2	2	2	2	19-21 24-22 11-10x	浦川 悟 (長崎)
吉野 健太郎 (東京)	0		2	2	2	1		福井 剛士 (東京)
真木 宏之 (岡山)	1	21-13 21-4	0	2	0	1	21-15 21-13	加藤 義之 (千葉)
武丸 真人 (東京)	2	21-7 16-21 21-12	0	0	0	2	13-21 21-14 21-11	源口 哲史 (愛知)

40歳以上女子シングルス

松田 奈緒子 (石川)	2	21-8 21-10	2	2	2	1	21-18 18-21 21-16	橋本 裕美 (静岡)
伊藤 祐佳 (静岡)	0		2	2	2	2	26-24 21-13	坂東 真由美 (山形)
荒瀬 恵美 (東京)	1	21-10 21-9	0	2	0	2	21-15 21-17	南村 真紀 (東京)
竹本 妙子 (富山)	2	21-18 19-21 21-12	0	0	0	0		渡辺 悦子 (神奈川)

40歳以上男子ダブルス

佐藤 憲策 (東京)	2	21-13 21-8	2	2	2	0	21-11 21-7	外山 忍 (大阪)
富田 岳彦 (東京)	0		2	2	2	2		松本 雅之 (石川)
舟木 康司 (東京)	0		0	2	2	2		栄代 正男 (石川)
宍戸 司 (神奈川)	0	21-17 21-8	0	2	0	0	21-12 21-18	森山 良一 (長崎)
八木 橋洋 (神奈川)	1		0	0	0	2	21-8 21-14	浦川 悟 (長崎)
佐々木 卓 (神奈川)	0	21-19 11-21 22-20	0	0	0	2		大貫 勝 (東京)
有田 浩史 (大阪)	2		0	0	0	2		佐藤 由喜夫 (東京)
虻川 友光 (大阪)	2		0	0	0	2		

40歳以上女子ダブルス

田制 杏佐子 (東京)	1	21-9 11-21 21-17	0	1	1	1	19-21 21-14 21-18	谷口 三貴子 (香川)
加藤 加奈子 (東京)	0		2	1	1	2		藤田 容子 (香川)
草薙 美幸 (大阪)	2		2	1	2	2	12-21 21-19 21-11	比留川 夕子 (東京)
羽鳥 めぐみ (愛媛)	0	21-10 21-18	2	1	2	1	21-7 19-21 21-15	石橋 律子 (東京)
坂田 珠美 (石川)	2		2	2	2	2		坂東 真由美 (山形)
吉川 美希子 (石川)	0	21-15 21-19	2	2	2	2		林 小巻 (熊本)
常井 理佐 (大阪)	0		0	0	0	2		石岡 佳世子 (群馬)
岡田 順子 (大阪)	0		0	0	0	2		中嶋 愛美 (群馬)

40歳以上混合ダブルス

本沢 豊 (神奈川)	2	21-17 21-6	0	2	0	0	21-11 22-20	古川 勝也 (長崎)
比留川 夕子 (東京)	0		0	2	0	2		石橋 律子 (東京)
市川 直樹 (神奈川)	0		1	2	2	2		磯貝 謙太郎 (愛知)
高橋 奈穂 (神奈川)	0	21-19 21-9	1	2	2	2	21-15 17-21 21-10	百丸 恭子 (愛知)
松本 雅之 (石川)	2		2	2	0	0	21-18 21-17	佐藤 憲策 (東京)
福井 奈美 (熊本)	0	21-7 -X	2	2	1	2		佐藤 美帆子 (東京)
和久井 伸一 (神奈川)	0		0	0	0	2		富田 岳彦 (東京)
海福 亜矢子 (神奈川)	0		0	0	0	2		富田 ゆかり (東京)

ベスト8対戦

45歳以上男子シングルス

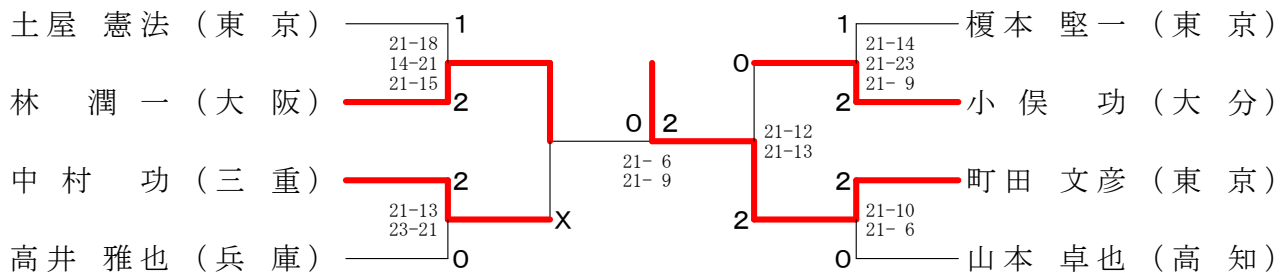

45歳以上女子シングルス

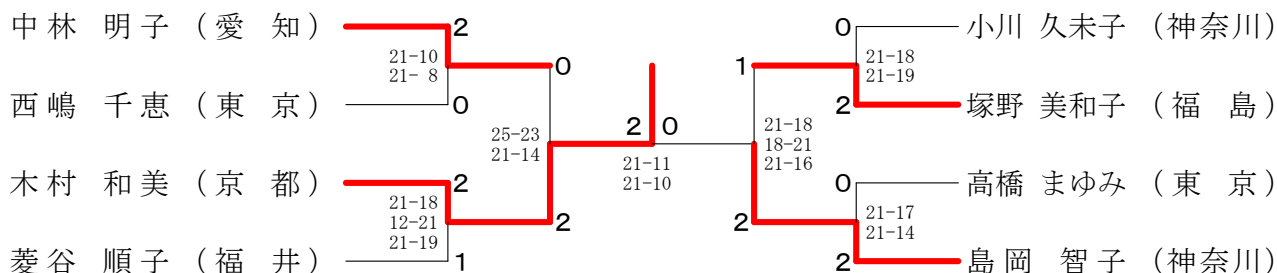

45歳以上男子ダブルス

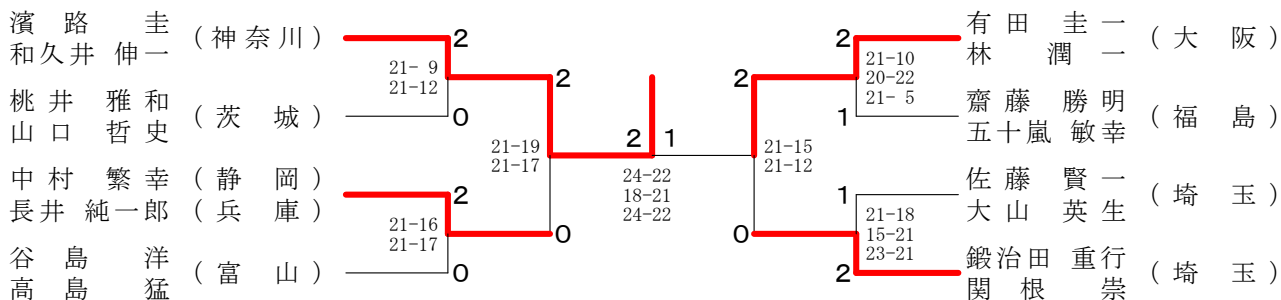

45歳以上女子ダブルス

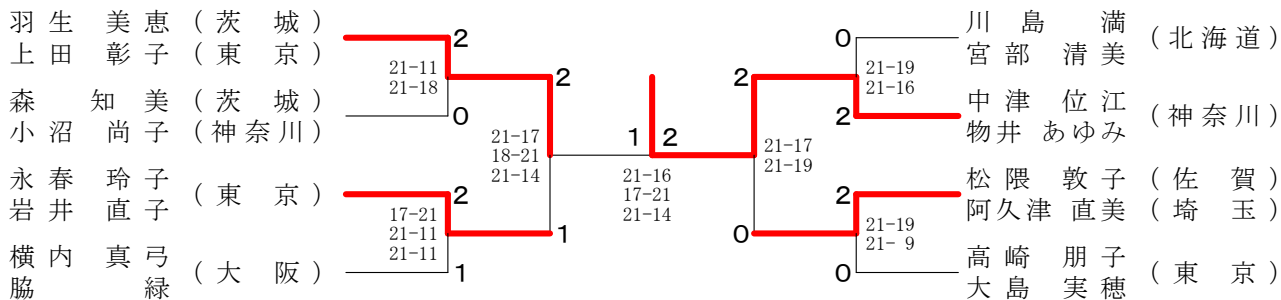

45歳以上混合ダブルス

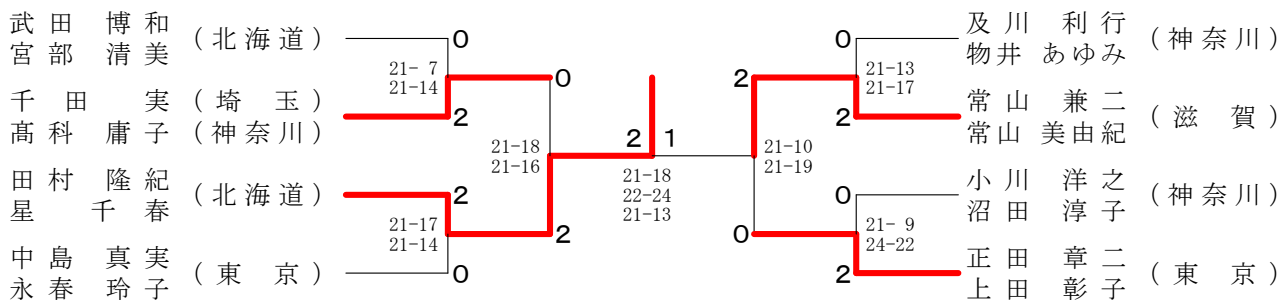

ベスト8対戦

50歳以上男子シングルス

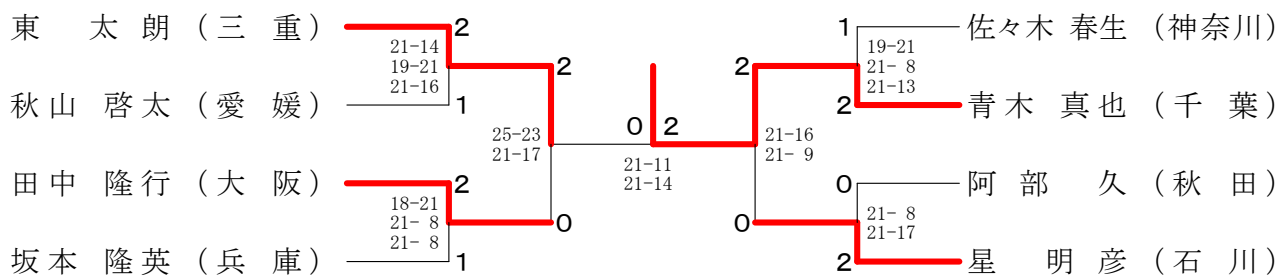

50歳以上女子シングルス

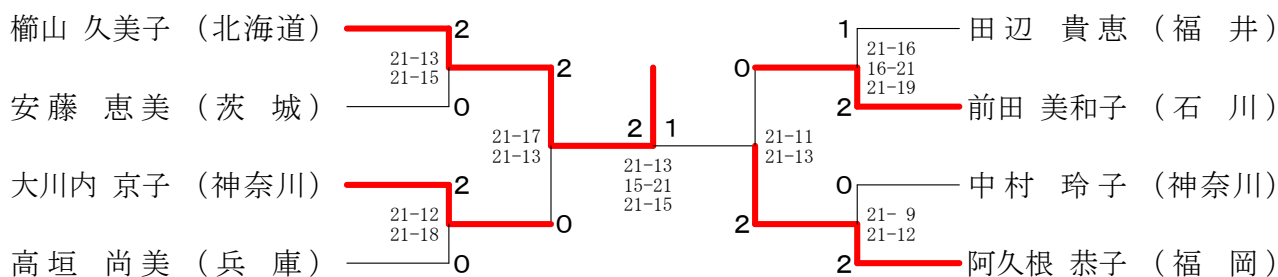

50歳以上男子ダブルス

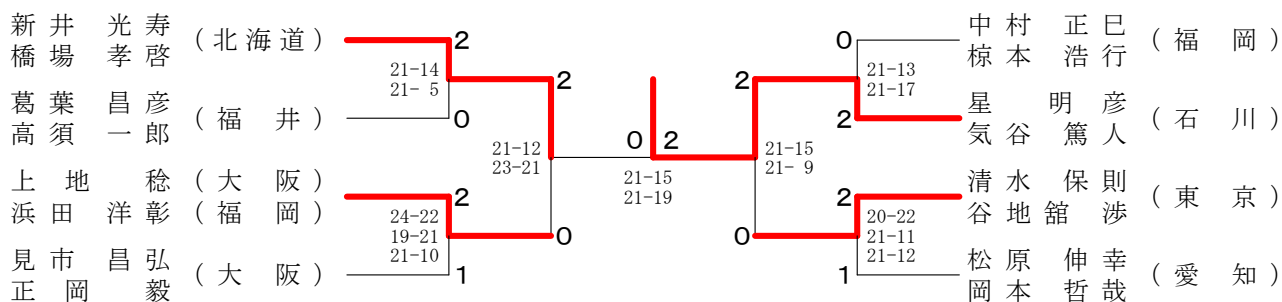

50歳以上女子ダブルス

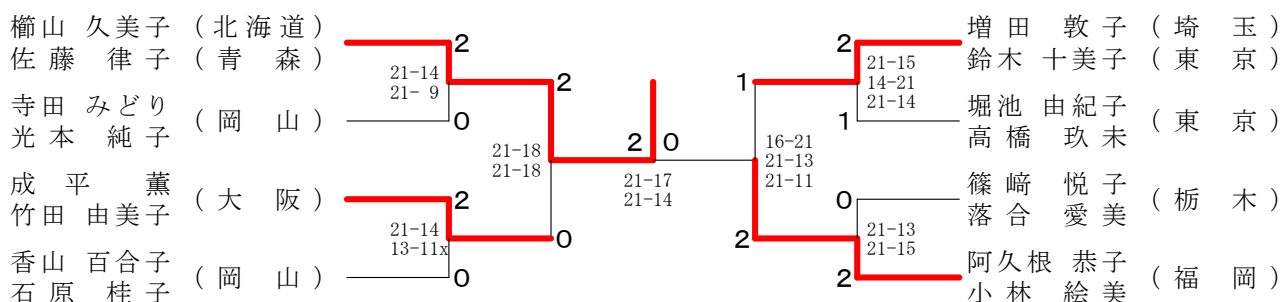

50歳以上混合ダブルス

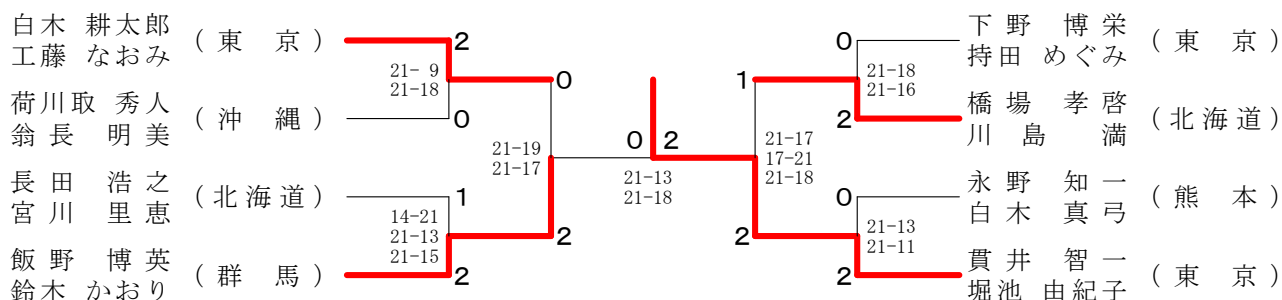

ベスト8対戦

55歳以上男子シングルス

高橋 光一 (石川)	2	21-17 21-13	2	0	21-18 21-11	井上 茂 (茨城)
大野 孝二 (大阪)	0	23-21 17-21 21-19	0	2	21-18 21-17	大八木 正 (栃木)
佐田 聡 (福岡)	1	18-21 21-14 21-12	1	2	21-19 16-21 21-15	渡辺 勝浩 (栃木)
小池 博幸 (東京)	2					江藤 正治 (熊本)

55歳以上女子シングルス

菊池 葉子 (東京)	2	21-16 21-18	2	0	11 -X2 -X	須田 美由喜 (東京)
遠江 久美子 (東京)	0	21- 3 21- 9	2	0	21- 7 21-12	佐々木 裕子 (東京)
木村 幸美 (千葉)	0	21- 9 21-14	0	2	24-22 21-14	高橋 寿美子 (宮城)
樋口 祐子 (神奈川)	2				21-17 21-18	酒井 成美 (石川)

55歳以上男子ダブルス

末坂 進 (富山)	2	21-11 22-20	2	2	21-15 21-11	佐田 聡 (福岡)	2
神代 和久 (富山)	0	14-21 21-19 21-13	0	2	21-16 21-19	竹之内 正人 (福岡)	0
高橋 光一 (石川)	0	21-13 21-10	1	0	21-15 21-13	川路 和利 (鹿児島)	0
村本 幹夫 (石川)	0					松元 隆一 (鹿児島)	0
山村 和夫 (広島)	0					田島 郁也 (群馬)	0
笹口 浩基 (広島)	2					浅川 照男 (群馬)	2
宮本 英士夫 (大阪)	2					水口 錦次 (富山)	2
早水 栄治 (大阪)	2					藤田 洋一 (富山)	2

55歳以上女子ダブルス

今津 裕美 (埼玉)	2	21- 9 21-10	2	0	21-12 21-11	西村 美千代 (滋賀)	0
上田 佳代子 (東京)	0	21-16 21-12	0	2	21-17 21-13	勝山 直子 (滋賀)	2
堂山 貴美子 (福岡)	0	8-21 26-24 21-16	0	2	21-11 21-15	松本 美和 (大阪)	2
川谷 明子 (福岡)	0					山下 恵美子 (大阪)	0
中村 恒子 (東京)	2					柴田 和子 (神奈川)	0
佐々木 裕子 (東京)	0					佐藤 智恵子 (神奈川)	0
平川 はるみ (千葉)	1					村田 直子 (埼玉)	2
渡辺 浩子 (神奈川)	1					長瀬 可能子 (埼玉)	2

55歳以上混合ダブルス

神代 和久 (富山)	2	21- 9 21-12	2	1	21-19 21-12	小泉 徹 (神奈川)	2
山西 智佳子 (愛知)	0	21-16 12-21 21-12	2	1	21-17 16-21 21-15	丸井 はるみ (神奈川)	0
葛葉 昌彦 (福井)	0	18-21 21-15 21-12	1	2	16-21 21-15 22-20	末坂 進 (富山)	1
西村 眞澄 (福井)	0					久保 知佳子 (千葉)	0
秋月 道隆 (兵庫)	0					平 昌一 (兵庫)	1
秋月 能子 (兵庫)	0					竹下 真智代 (兵庫)	2
佐藤 次郎 (東京)	2					藤本 英樹 (奈良)	2
佐藤 真知子 (東京)	2					板谷 悦代 (奈良)	2

ベスト8対戦

65歳以上男子シングルス

青山 伸幸 (愛知)	2	21-6 21-18	2	21-15 21-13	2	21-15 21-19	1	21-13 21-14	2	大島 清 (栃木)
新井 春雄 (千葉)	0		0		2	21-9 15-21 21-13	0		0	増田 英雄 (静岡)
小沢 道豊 (神奈川)	0	21-14 21-15	0		0		1	15-21 21-11 21-13	1	百瀬 記達 (茨城)
中村 光男 (神奈川)	2		0		2		2		2	山本 清二 (京都)

65歳以上女子シングルス

澄川 稔子 (兵庫)	2	21-7 21-6	2	21-11 21-10	2	21-12 21-14	1	13-21 21-18 21-19	2	根本 洋美 (神奈川)
浜田 久恵 (東京)	0		0		2	18-21 21-13 21-12	1		1	鈴木 あい子 (東京)
山本 三枝子 (福井)	2	24-22 21-18	0		0		2	21-12 21-17	0	倉谷 昌子 (愛知)
星野 洋子 (山口)	0		0		2		2		2	森 多恵子 (三重)

65歳以上男子ダブルス

浅見 初男 (東京)	2	21-12 21-7	2	21-12 21-16	2	22-20 21-6	0	21-17 21-14	2	鎌田 哲 (宮城)
青山 伸幸 (愛知)	0		0		0		0	22-20 21-13	2	山本 秀夫 (石川)
倉田 章 (東京)	0		0		2		0		0	斧 政 男 (神奈川)
佐藤 正 (東京)	0		0		0		1	18-21 21-19 21-18	0	福 留 彰 教 (神奈川)
高橋 清彦 (神奈川)	2	21-11 21-15	0		2		2		1	大島 清浩 (栃木)
永吉 知彦 (神奈川)	0		0		0		2		2	大古 沢 元 浩 (栃木)
勝部 泰典 (京都)	0		0		0		2		2	中村 光男 (神奈川)
大南 実 (京都)	0		0		0		2		2	塩 澤 啓 佐 (神奈川)

65歳以上女子ダブルス

宮崎 美江子 (東京)	2	21-14 21-7	2	21-17 21-11	2	21-15 22-24 24-22	2	21-16 21-14	2	矢代 信子 (東京)
西村 孝子 (三重)	0		0		2		2	21-15 21-10	2	田倉 テイ子 (東京)
井上 博子 (愛知)	0		0		2		0		0	浅越 治子 (埼玉)
倉谷 昌子 (愛知)	0		0		2		0		0	室 田 光 枝 (埼玉)
真鍋 絹子 (千葉)	0		0		0		0		0	米 望 幸 子 (東京)
河野 昌子 (千葉)	0	21-11 21-18	0		0		0	21-10 21-15	0	今 井 ハ ヤ (東京)
増田 亮子 (埼玉)	2		0		0		2		2	澄川 稔子 (兵庫)
竹田 かすみ (山梨)	2		0		0		2		2	福 本 房 子 (奈良)

65歳以上混合ダブルス

山本 秀夫 (石川)	2	21-14 21-16	2	22-20 21-15	2	21-13 21-18	0	13-21 21-19 21-15	0	石井 正男 (福島)
桶谷 千鶴子 (石川)	0		0		2		2	21-17 21-16	0	鈴木 町子 (福島)
武田 正雄 (愛知)	0		0		2		2		2	高岡 桂 (福井)
武田 京子 (愛知)	0		0		0		1	21-15 21-16	2	鈴木 節子 (神奈川)
山村 徳太郎 (東京)	1	21-11 18-21 21-10	0		1		0		0	鷺岡 雅 (富山)
田代 千知子 (神奈川)	0		0		1		1		0	吉口 千恵 (栃木)
菊池 敏 (岩手)	2		0		2		2		2	高橋 栄一 (埼玉)
重光 香苗 (富山)	2		0		2		2		2	竹田 かすみ (山梨)

ベスト8対戦

70歳以上男子シングルス

岡本 哲男 (大阪)	2	0	松井 秋男 (東京)
西 沖 晃 (千葉)	0	2	歳嶋 廣久 (熊本)
堀 明 (熊本)	0	0	三井 裕 (山口)
福田 光雄 (長崎)	2	2	永井 博 (京都)

21-5, 21-2 (岡本 vs 西沖) | 21-14, 21-7 (松井 vs 歳嶋) | 21-16, 21-9 (西沖 vs 堀) | 21-11, 21-14 (堀 vs 三井) | 21-12, 21-9 (西沖 vs 永井) | 21-14, 21-13 (松井 vs 永井)

70歳以上女子シングルス

平島 加代子 (東京)	0	0	高谷 智子 (北海道)
金子 澄子 (神奈川)	2	2	桶本 百合子 (福岡)
戸田 眞澄 (愛知)	2	0	国生 千鶴子 (神奈川)
本多 泰江 (兵庫)	0	2	石井 伸子 (山口)

21-12, 21-10 (平島 vs 金子) | 21-13, 21-14 (高谷 vs 桶本) | 21-12, 21-7 (金子 vs 戸田) | 21-16, 21-13 (戸田 vs 国生) | 21-17, 23-21 (金子 vs 石井) | 21-17, 21-6 (国生 vs 石井)

70歳以上男子ダブルス

後藤 誠 (宮城)	1	2	吉田 憲一 (京都)
古橋 政紀 (宮城)	2	0	木村 健治 (京都)
堀 明 (熊本)	2	1	野川 豊雄 (北海道)
武田 藤一郎 (山形)	2	0	堀 文雄 (北海道)
成田 邦彦 (新潟)	2	2	吉田 寛 (千葉)
松井 秋男 (東京)	0	0	近藤 繁 (千葉)
甘粕 完治 (神奈川)	0	0	武田 正雄 (愛知)
			杉谷 義明 (大阪)

17-21, 21-14, 21-10 (後藤 vs 古橋) | 18-7X, -X (吉田 vs 木村) | 15-21, 21-16, 21-16 (堀 vs 武田) | 12-21, 22-20, 21-14 (野川 vs 堀) | 21-12, 21-18 (成田 vs 松井) | 21-18, 21-15 (武田 vs 近藤) | 21-12, 21-18 (甘粕 vs 杉谷)

70歳以上女子ダブルス

土庵 清子 (奈良)	2	0	藤條 禎子 (東京)
石井 伸子 (山口)	0	1	桑山 栄子 (東京)
矢野 節子 (東京)	0	2	光中 博美 (東京)
末永 加代子 (愛知)	0	2	桶谷 千鶴子 (石川)
青木 夫早江 (北海道)	2	0	木下 澄子 (東京)
高谷 智子 (北海道)	0	2	市川 典子 (東京)
中村 悦子 (滋賀)	1	2	宮本 容子 (東京)
出路 美喜子 (滋賀)	1	2	米口 順子 (東京)

21-11, 21-13 (土庵 vs 石井) | 21-14, 21-14 (藤條 vs 桑山) | 21-12, 21-15 (矢野 vs 末永) | 22-20, 10-21, 21-19 (光中 vs 桶谷) | 17-21, 21-15, 21-16 (青木 vs 高谷) | 21-16, 21-13 (木下 vs 市川) | 17-21, 21-19 (中村 vs 出路) | 21-16, 21-13 (宮本 vs 米口)

70歳以上混合ダブルス

寺崎 由雄 (福井)	0	2	安田 博泰 (神奈川)
片糸 康子 (石川)	0	2	安竹 明子 (神奈川)
近藤 繁 (千葉)	2	0	杉谷 義明 (大阪)
室田 光枝 (埼玉)	2	0	阿山 博美 (千葉)
間宮 吉樹 (神奈川)	1	1	船江 昭浩 (島根)
中辻 瑠美子 (神奈川)	1	2	佐藤 紀子 (島根)
吉原 和夫 (滋賀)	2	2	古橋 政紀 (宮城)
中村 悦子 (滋賀)	2	2	米口 順子 (東京)

21-14, 21-12 (寺崎 vs 片糸) | 21-14, 21-10 (安田 vs 安竹) | 21-14, 17-21, 21-19 (近藤 vs 室田) | 25-23, 21-14 (阿山 vs 船江) | 18-21, 21-10, 21-13 (間宮 vs 中辻) | 19-21, 21-18, 21-15 (佐藤 vs 古橋) | 21-14, 21-12 (吉原 vs 中村) | 21-14, 21-15 (古橋 vs 米口)

ベスト8対戦

75歳以上男子シングルス

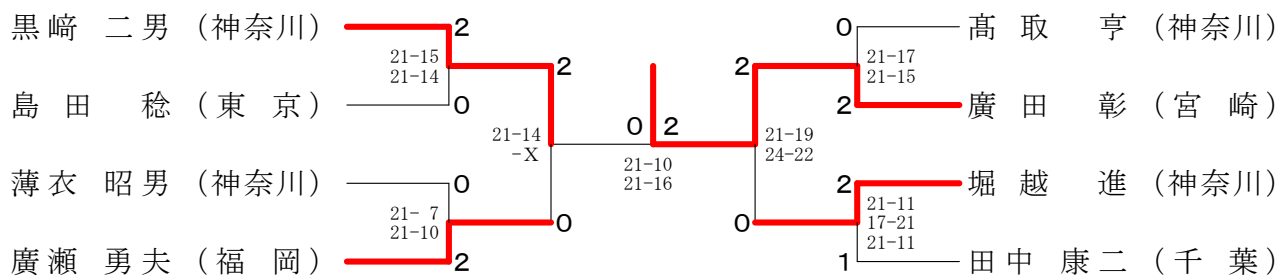

75歳以上女子シングルス

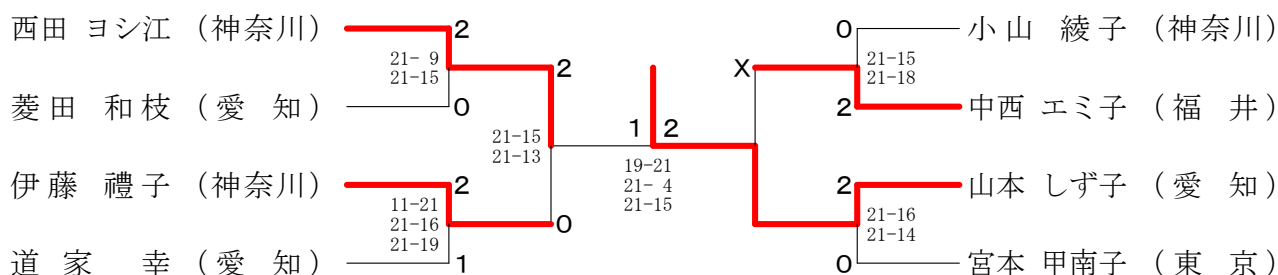

75歳以上男子ダブルス

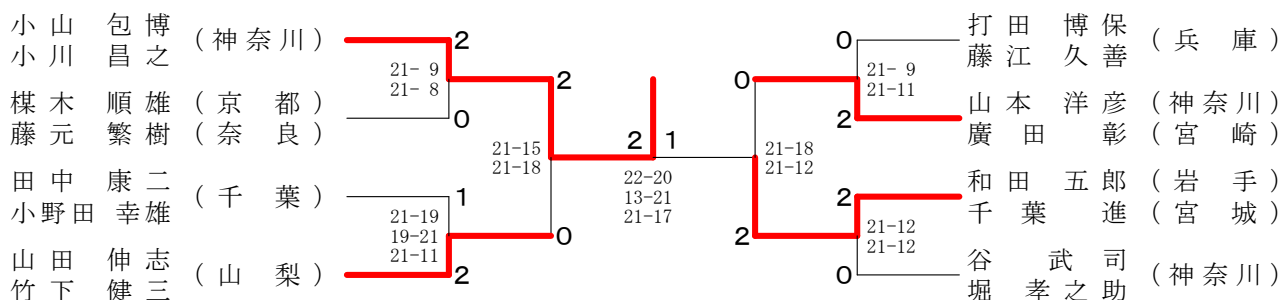

75歳以上女子ダブルス

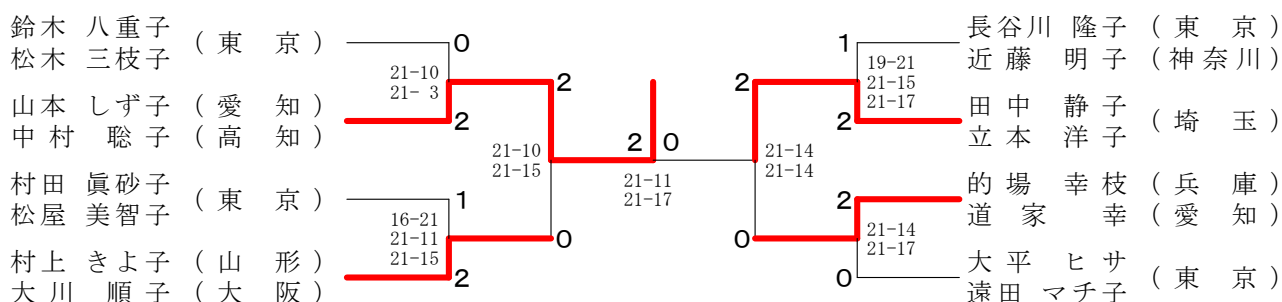

75歳以上混合ダブルス

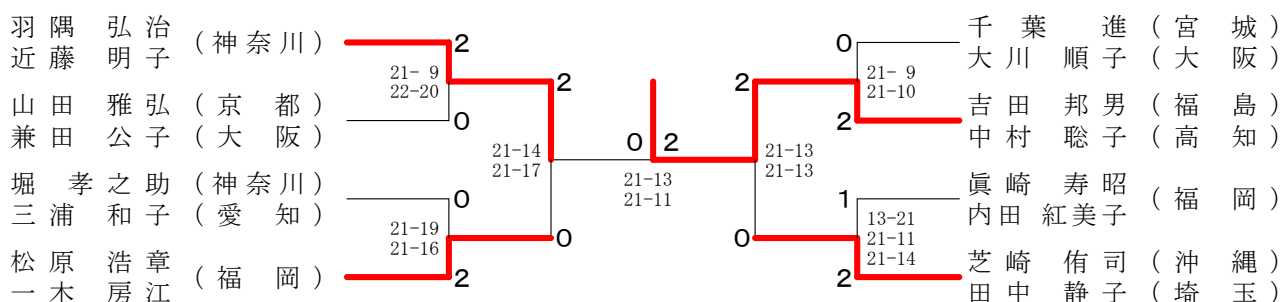

ベスト8対戦

80歳以上男子シングルス

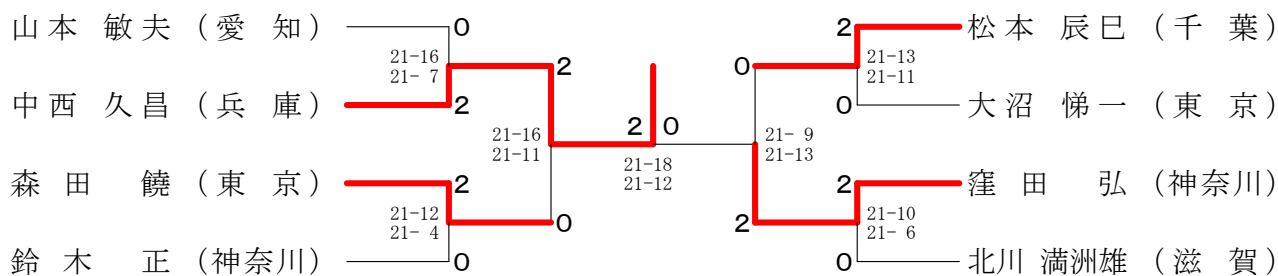

80歳以上女子シングルス

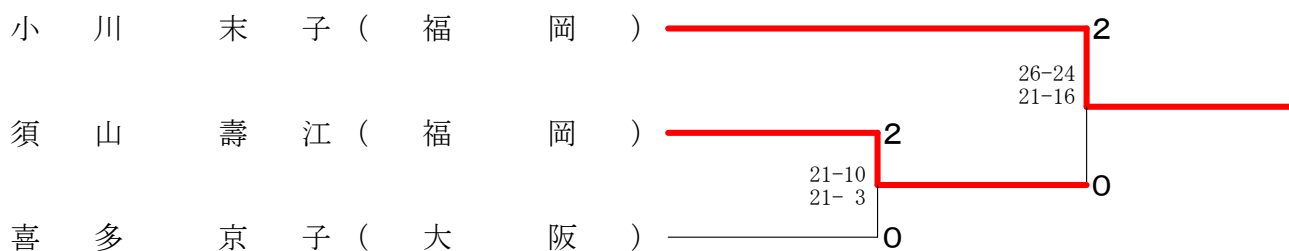

80歳以上男子ダブルス

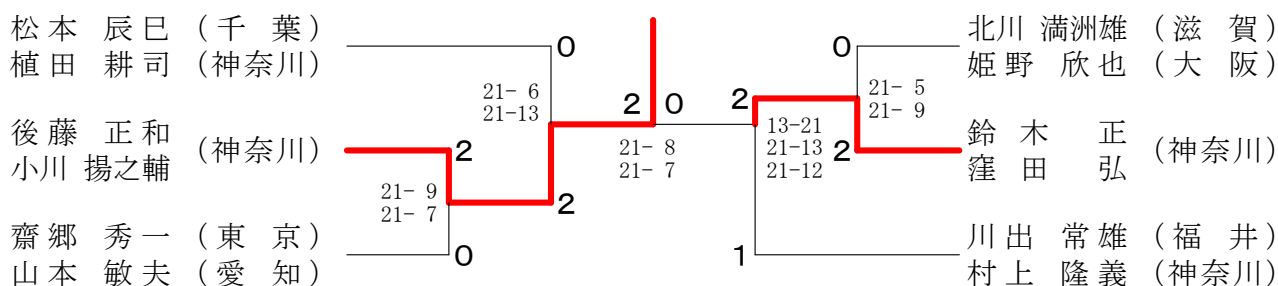

80歳以上女子ダブルス

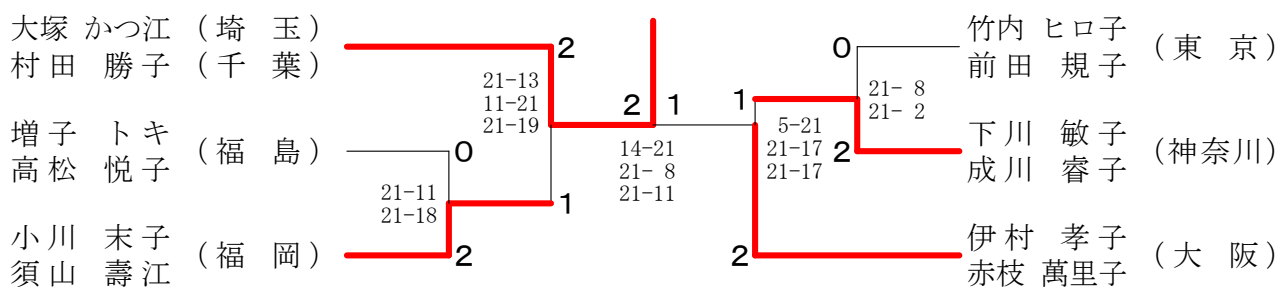

80歳以上混合ダブルス

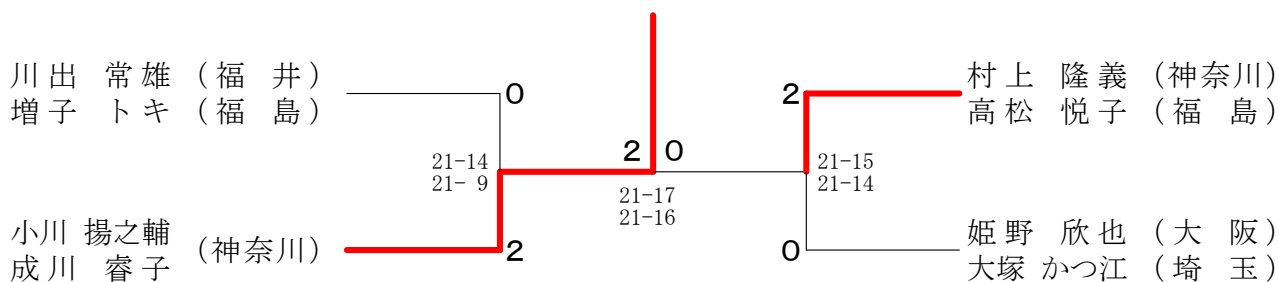

30歳以上男子シングルスー1

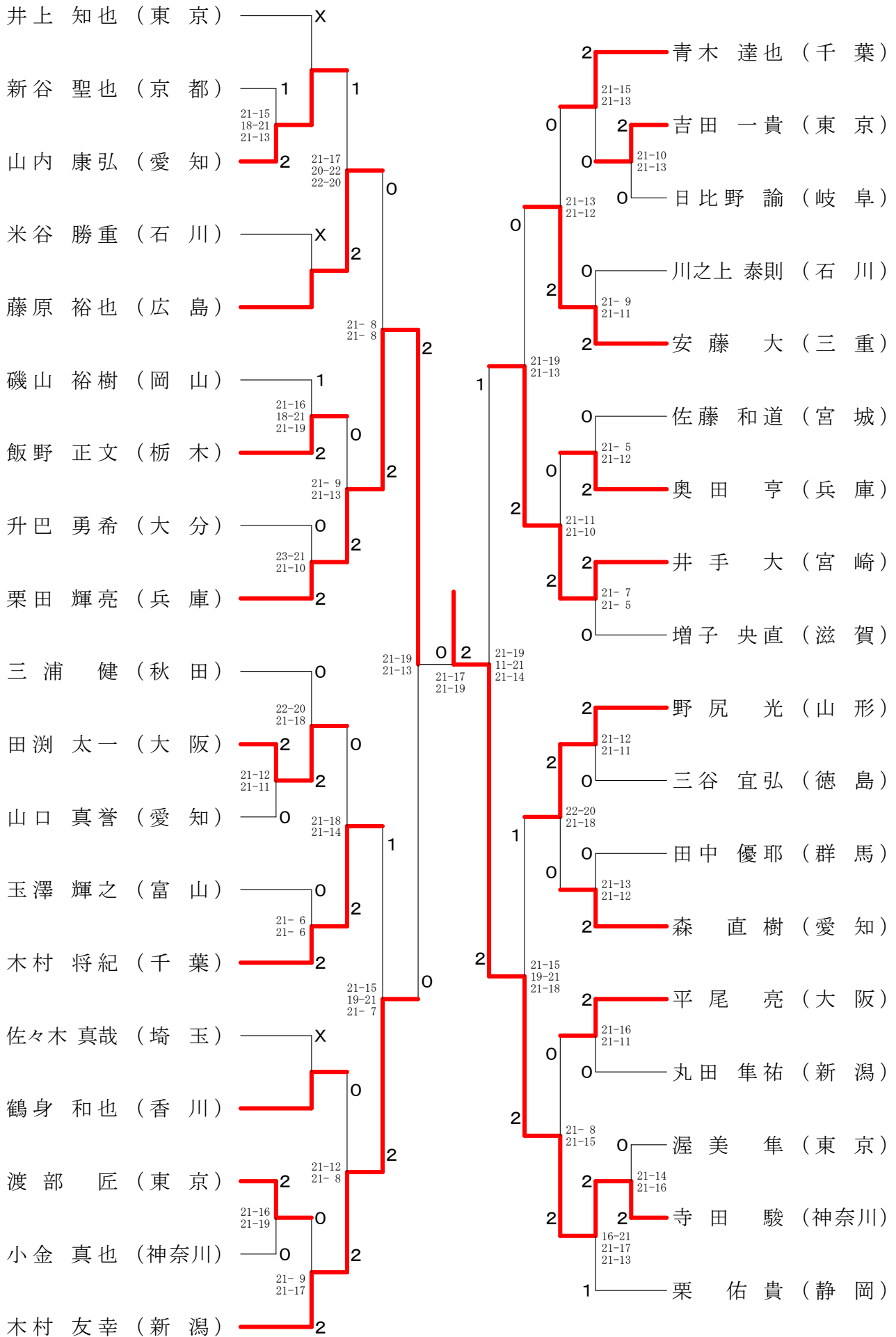

30歳以上男子シングルスー2

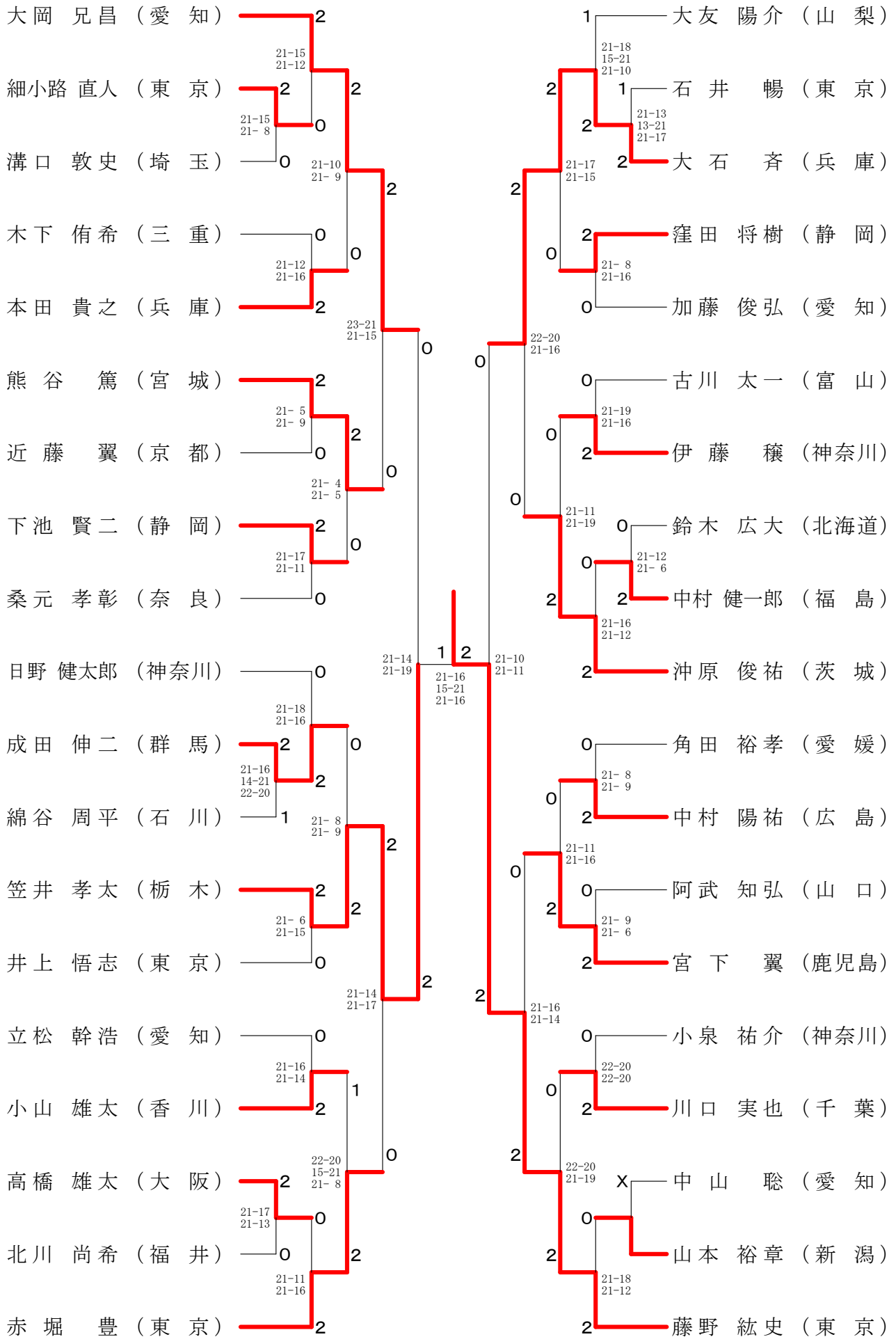

30歳以上男子シングルスー3

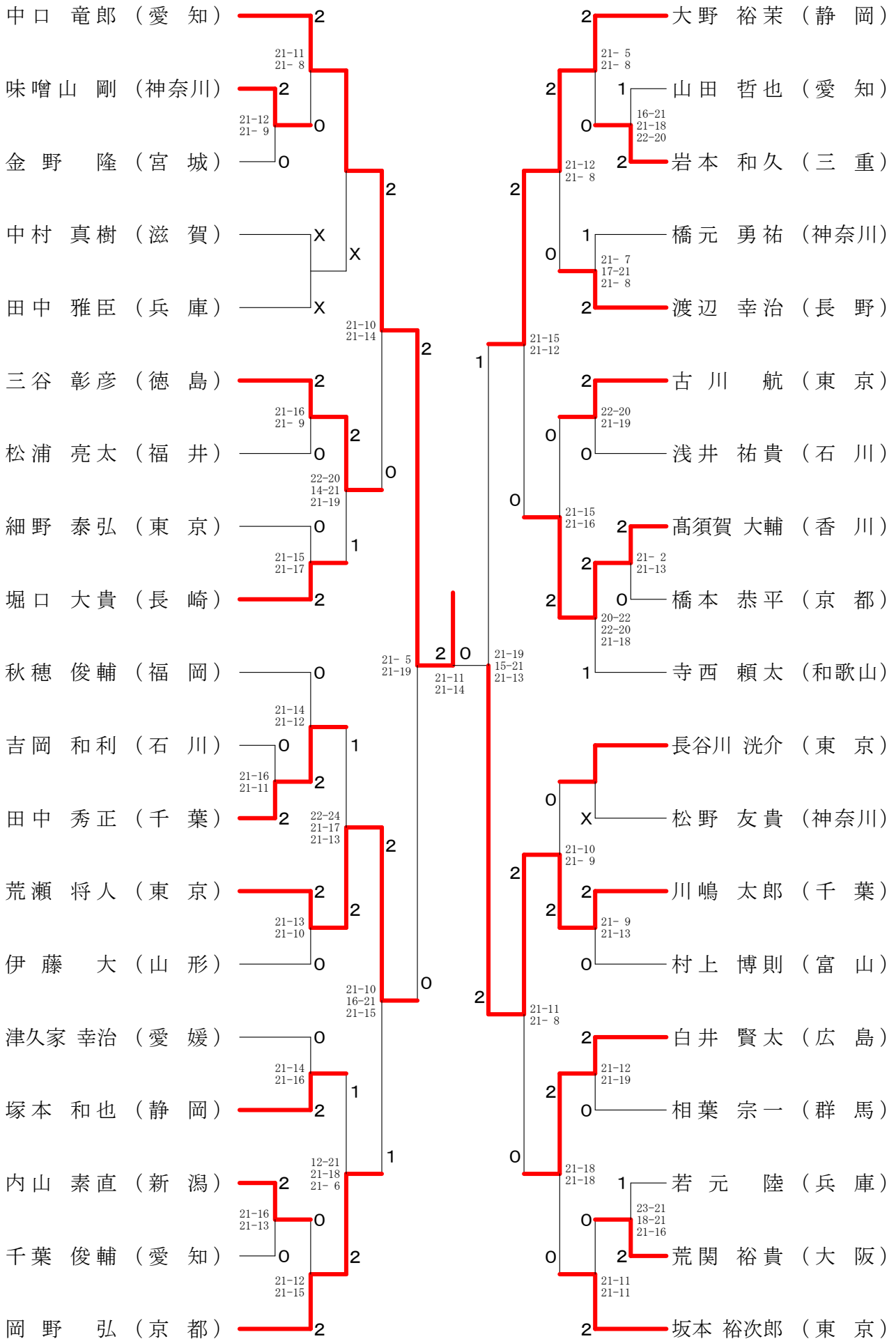

30歳以上男子シングルスー4

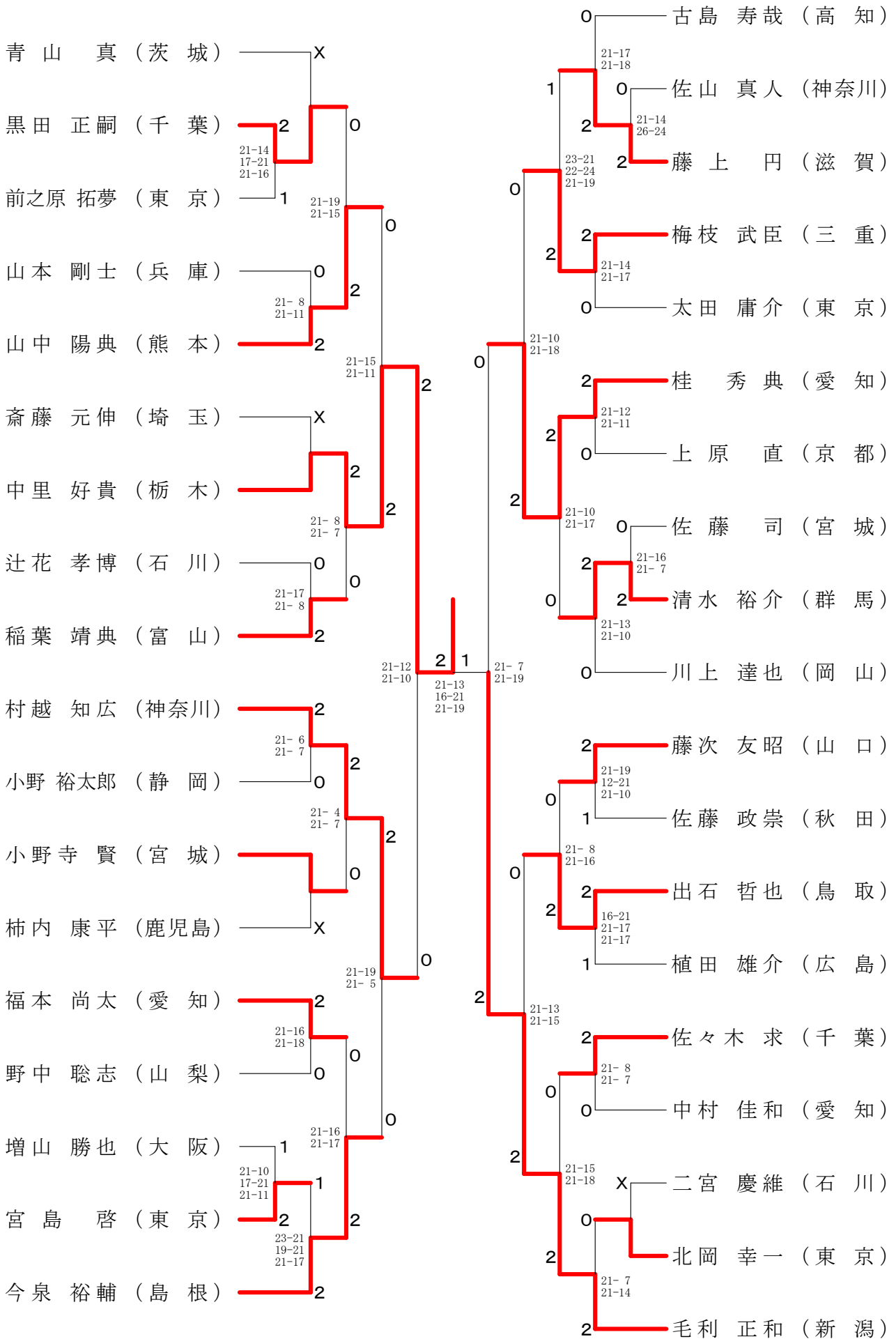

35歳以上男子シングルスー1

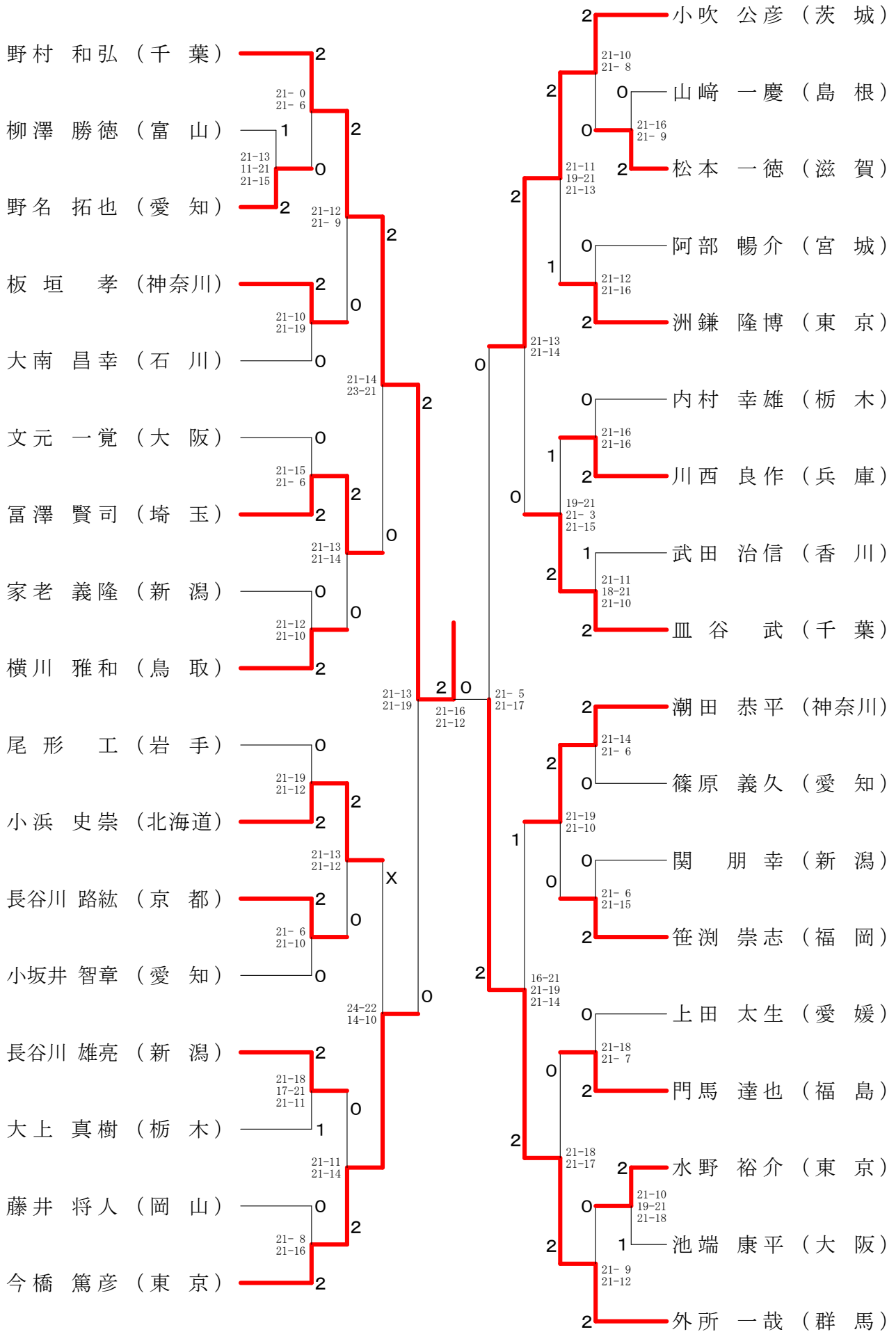

35歳以上男子シングルスー2

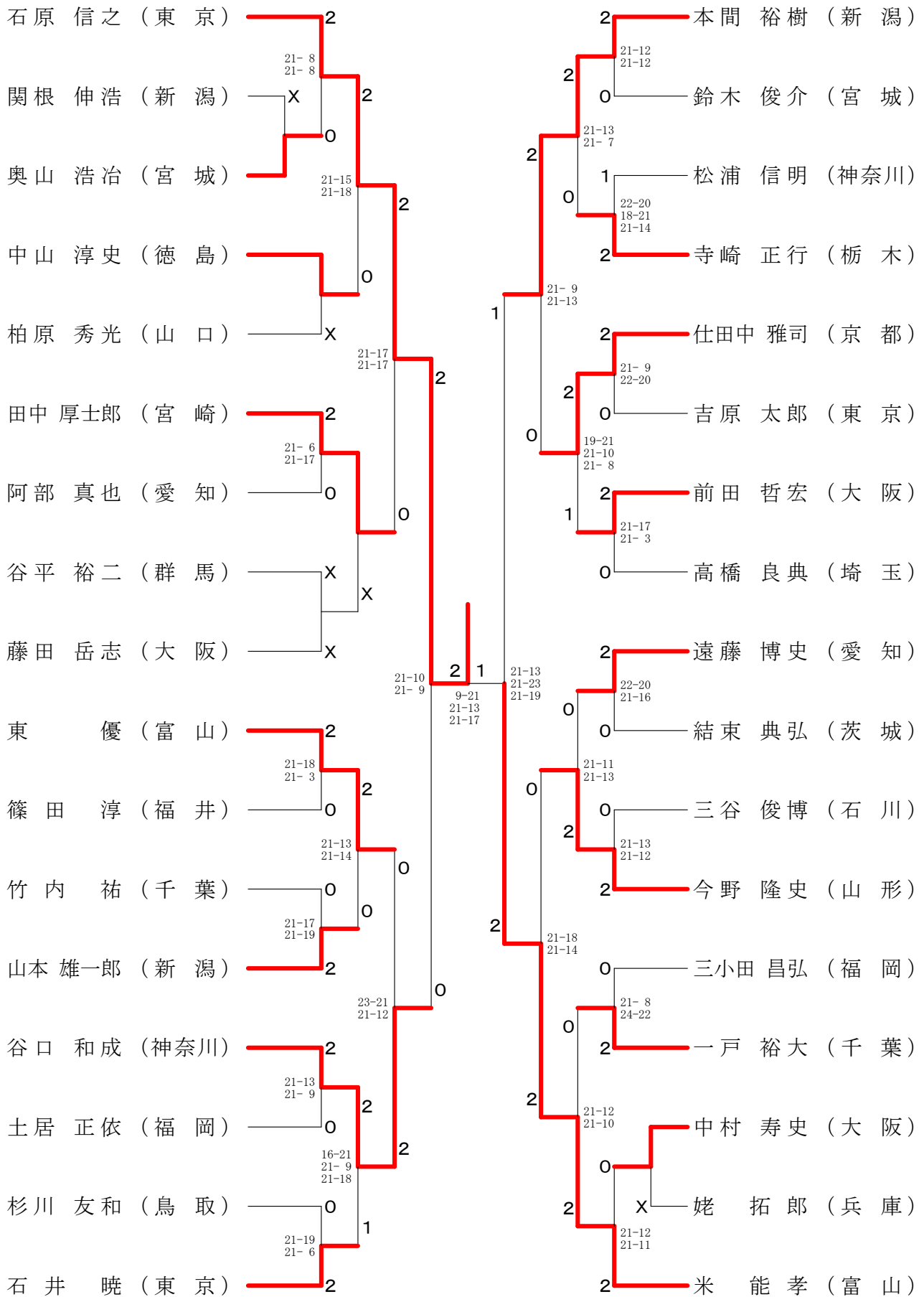

35歳以上男子シングルスー3

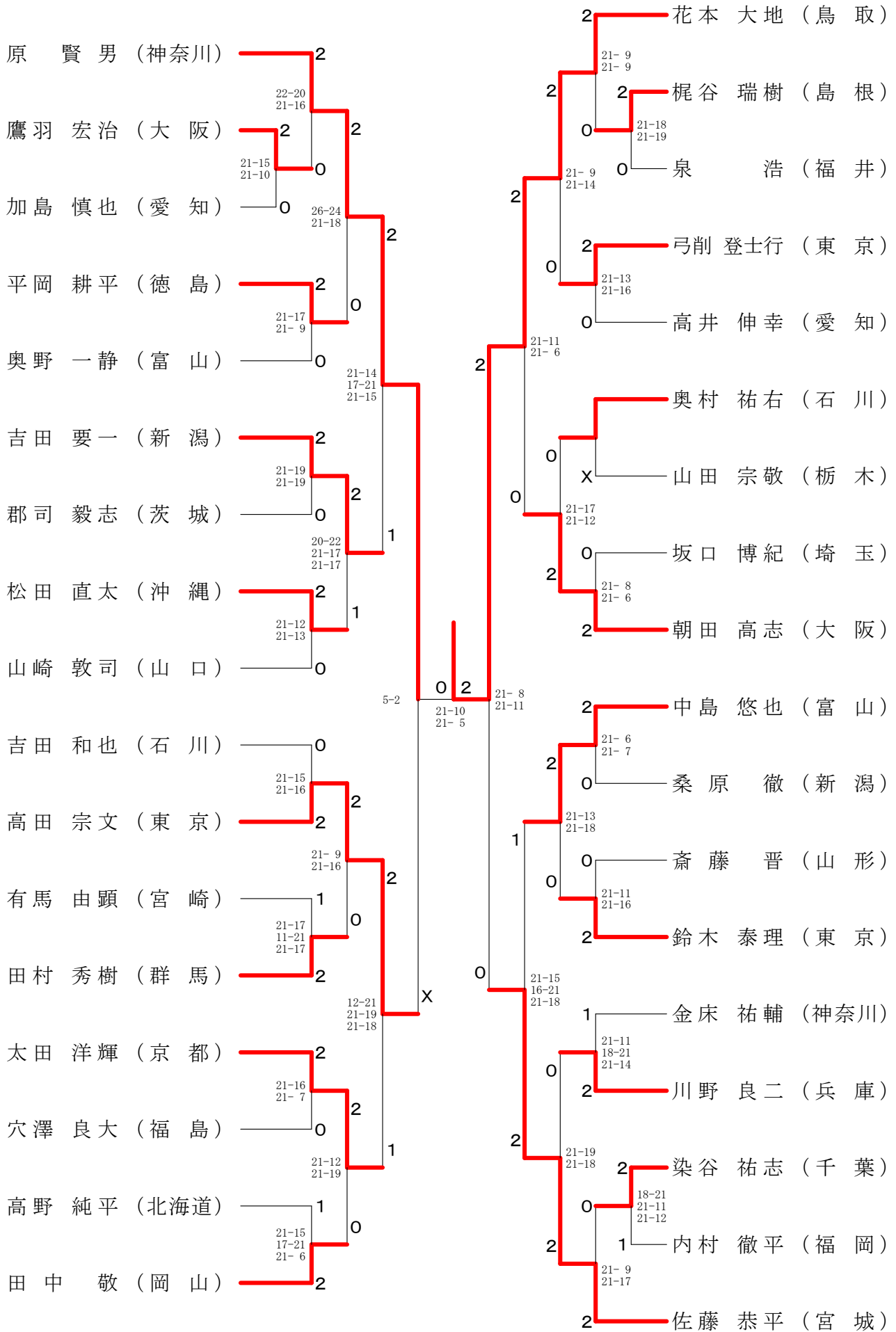

35歳以上男子シングルスー4

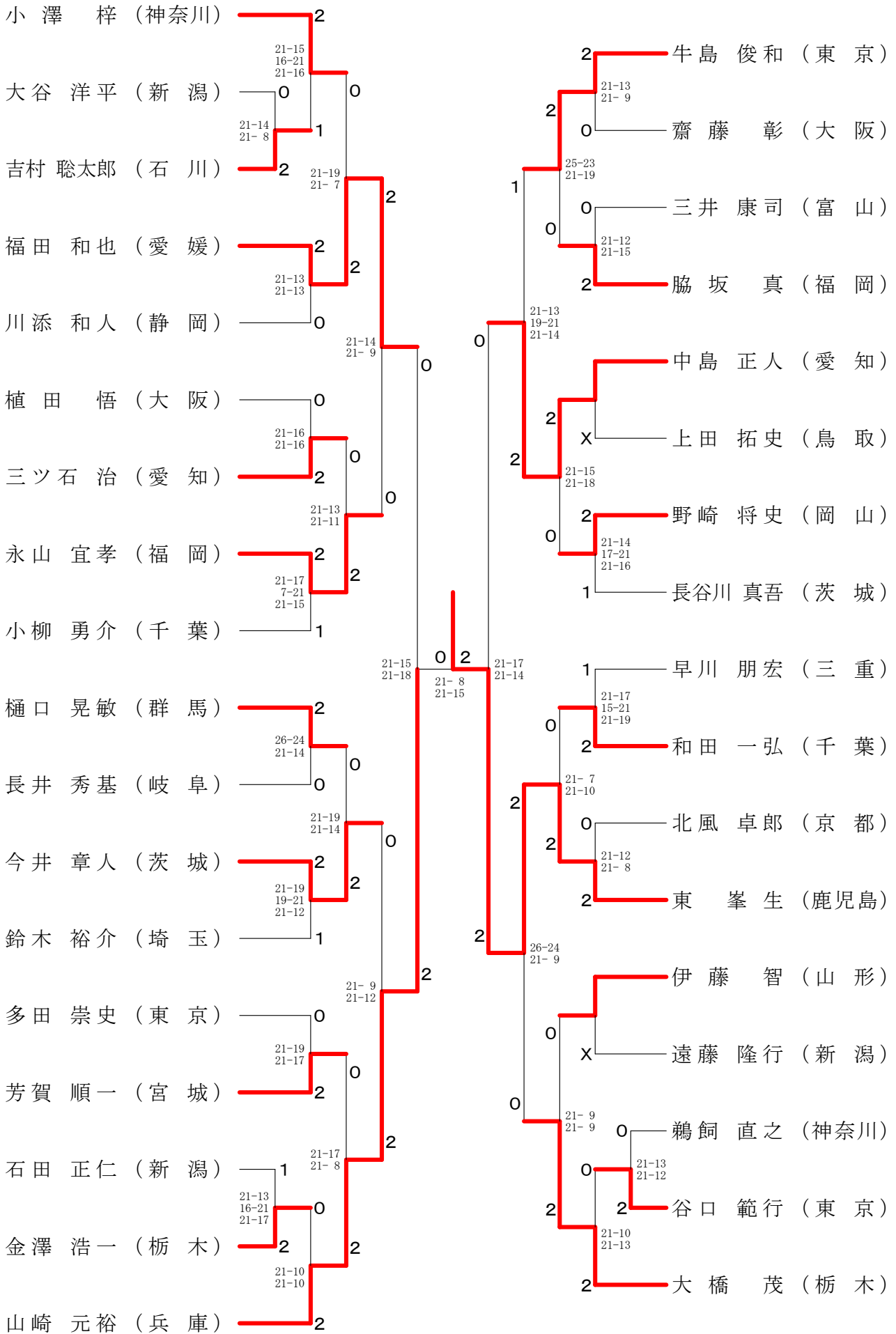

40歳以上男子シングルスー1

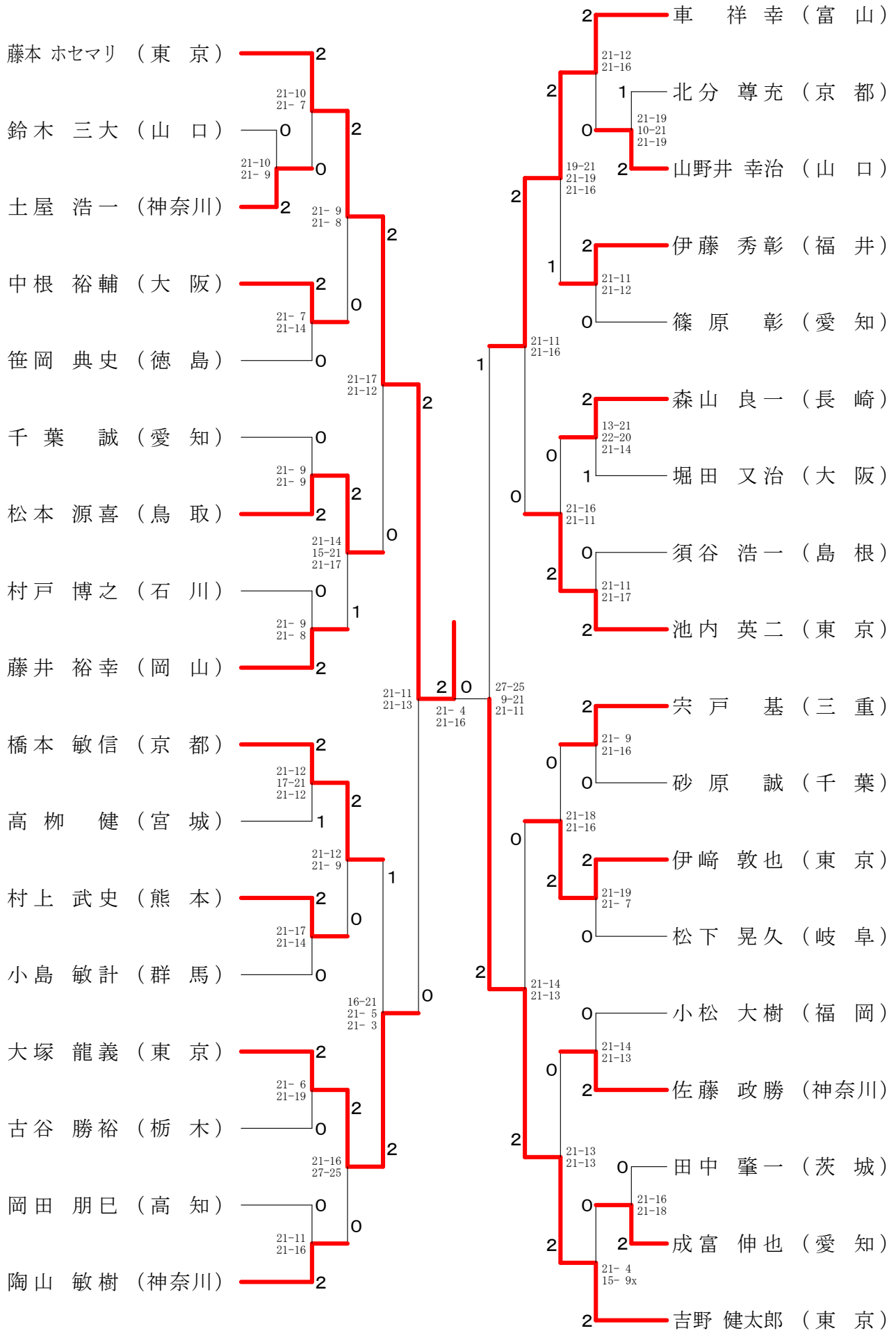

40歳以上男子シングルスー3

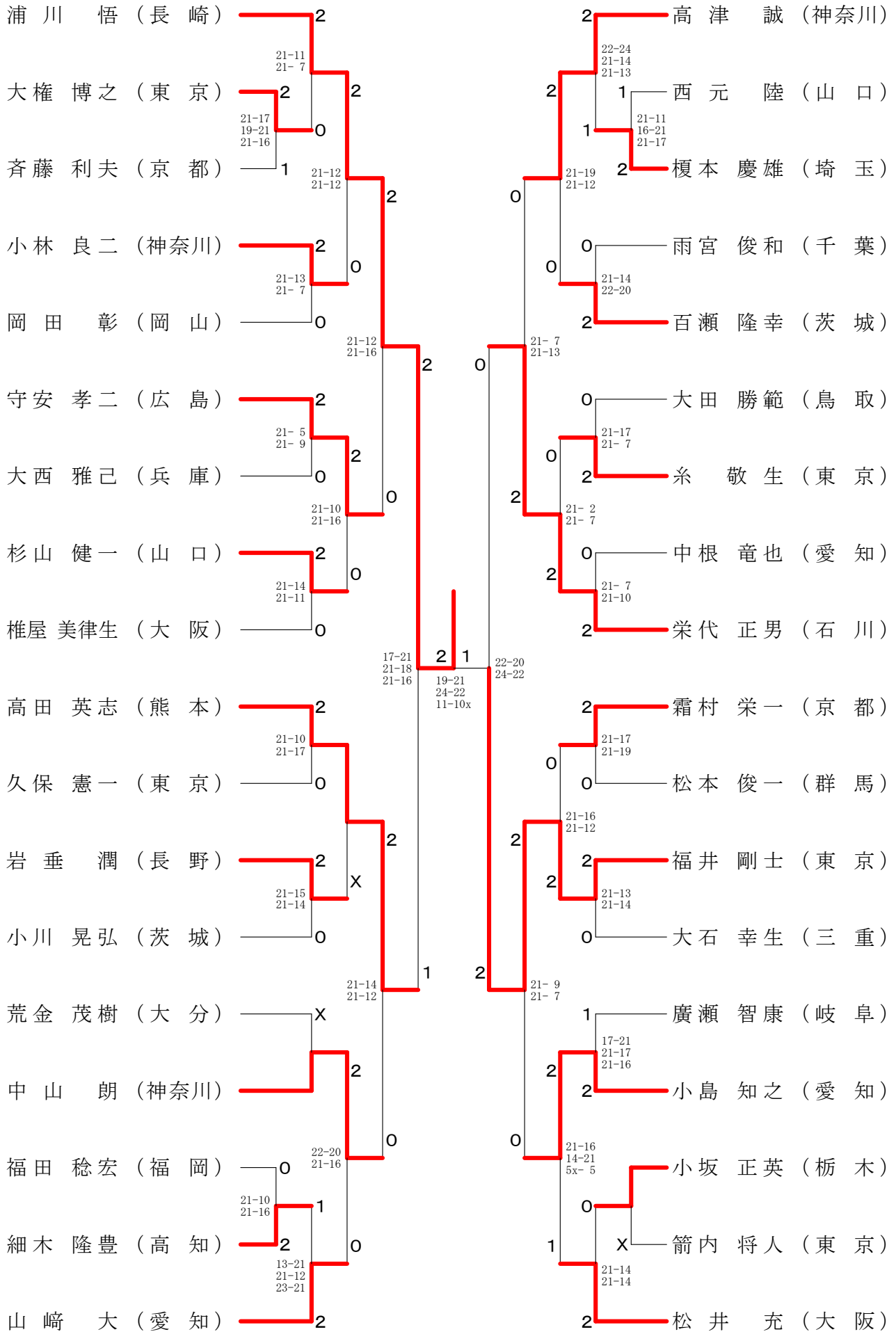

40歳以上男子シングルスー4

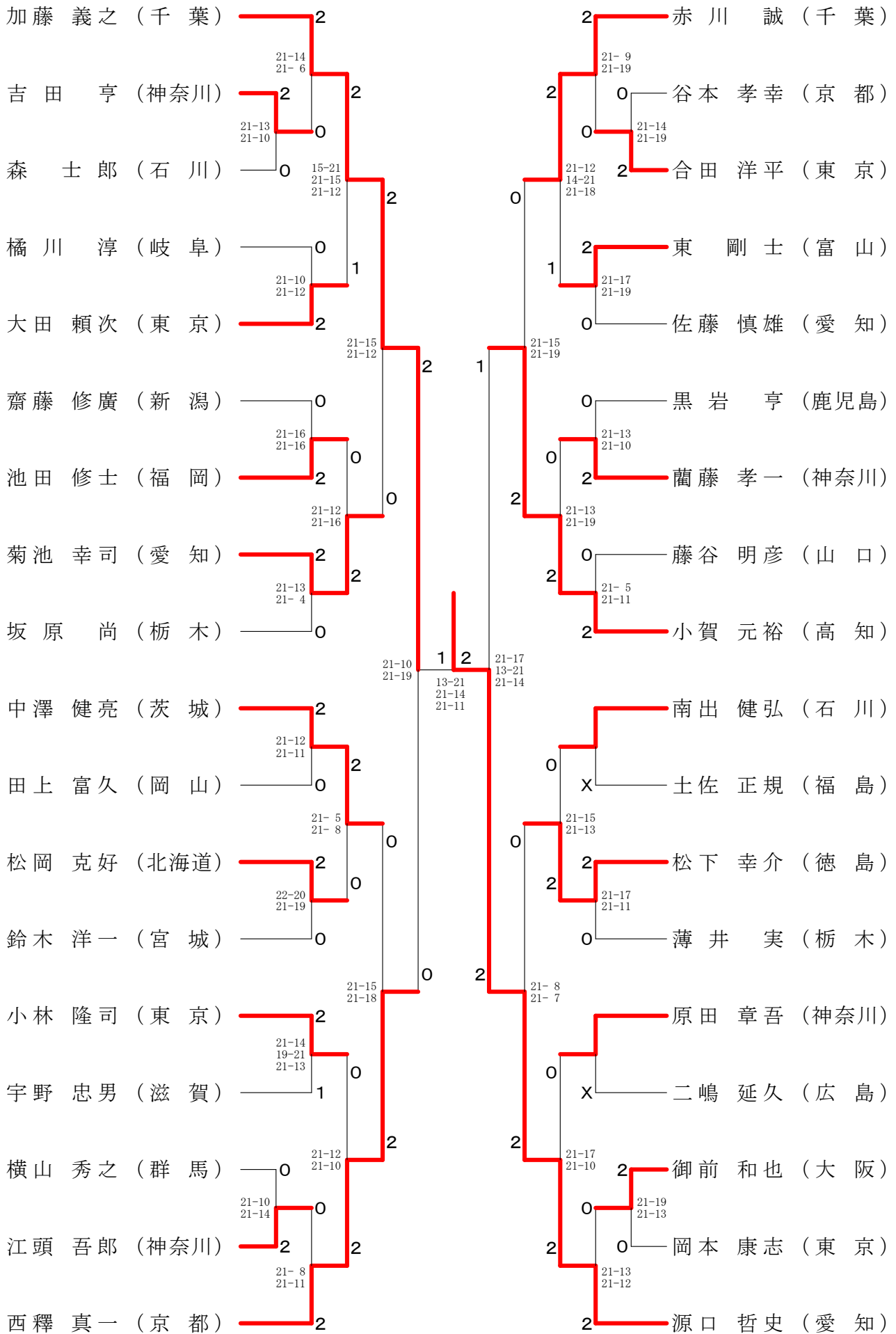

45歳以上男子シングルスー1

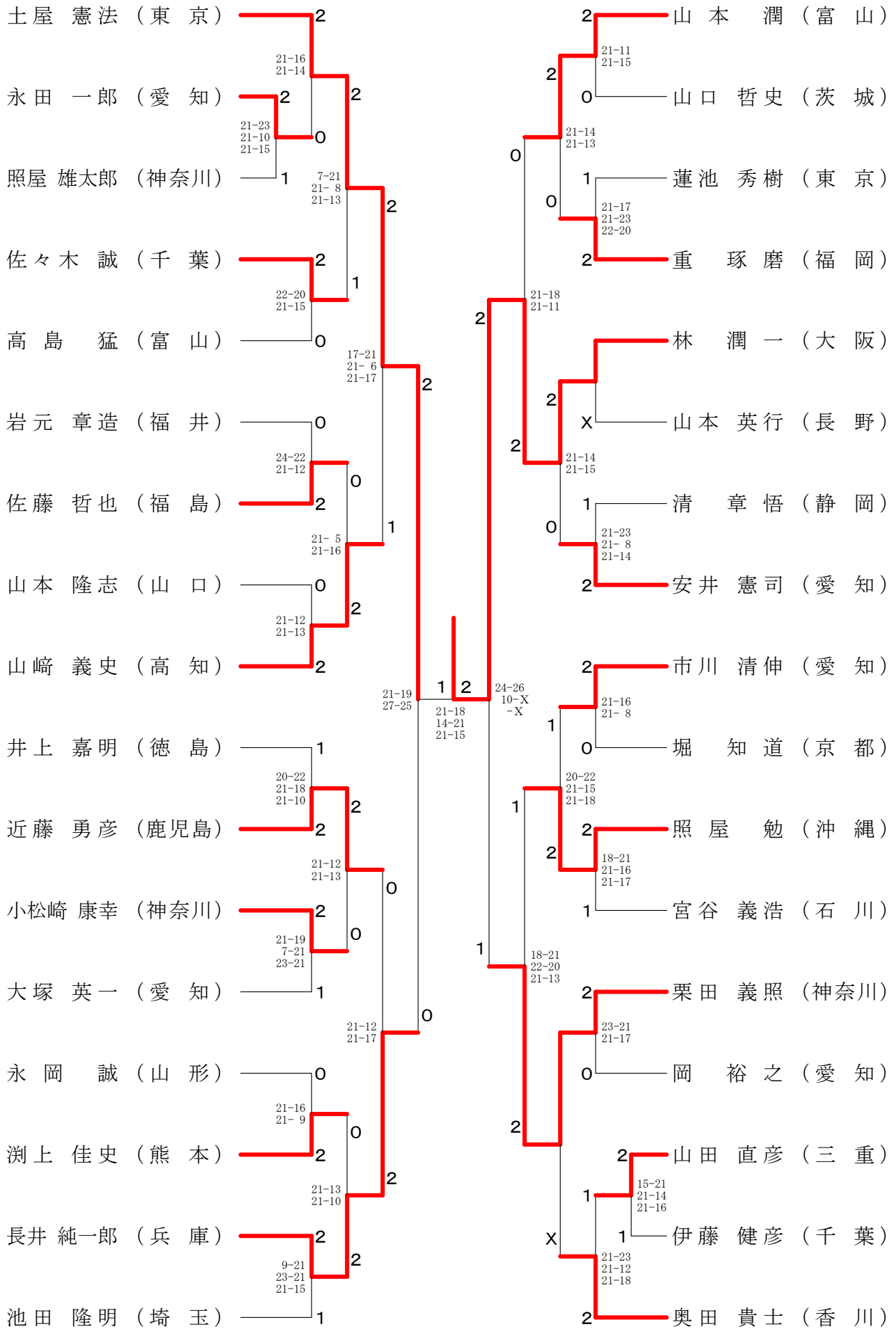

45歳以上男子シングルスー2

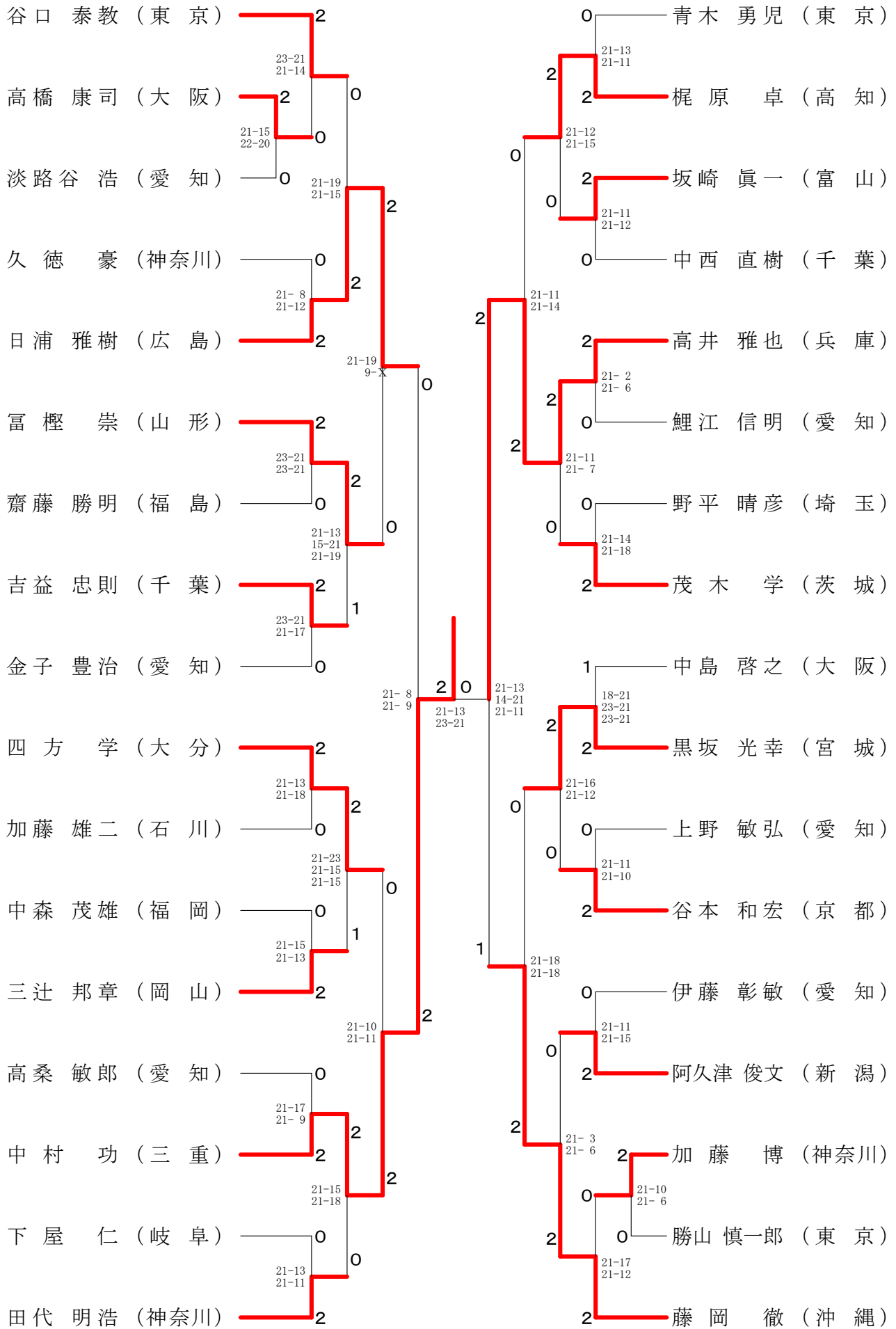

45歳以上男子シングルスー3

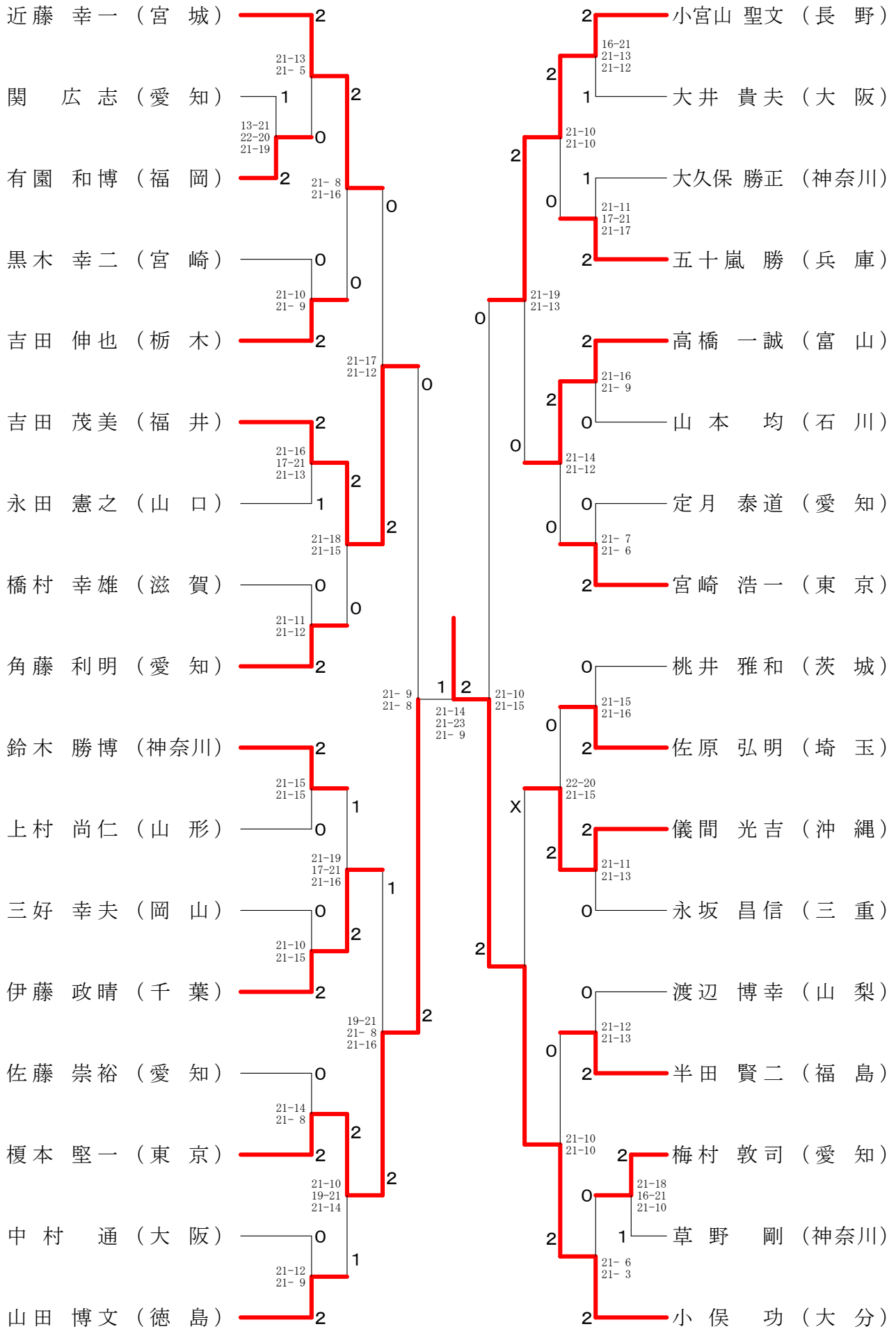

45歳以上男子シングルスー4

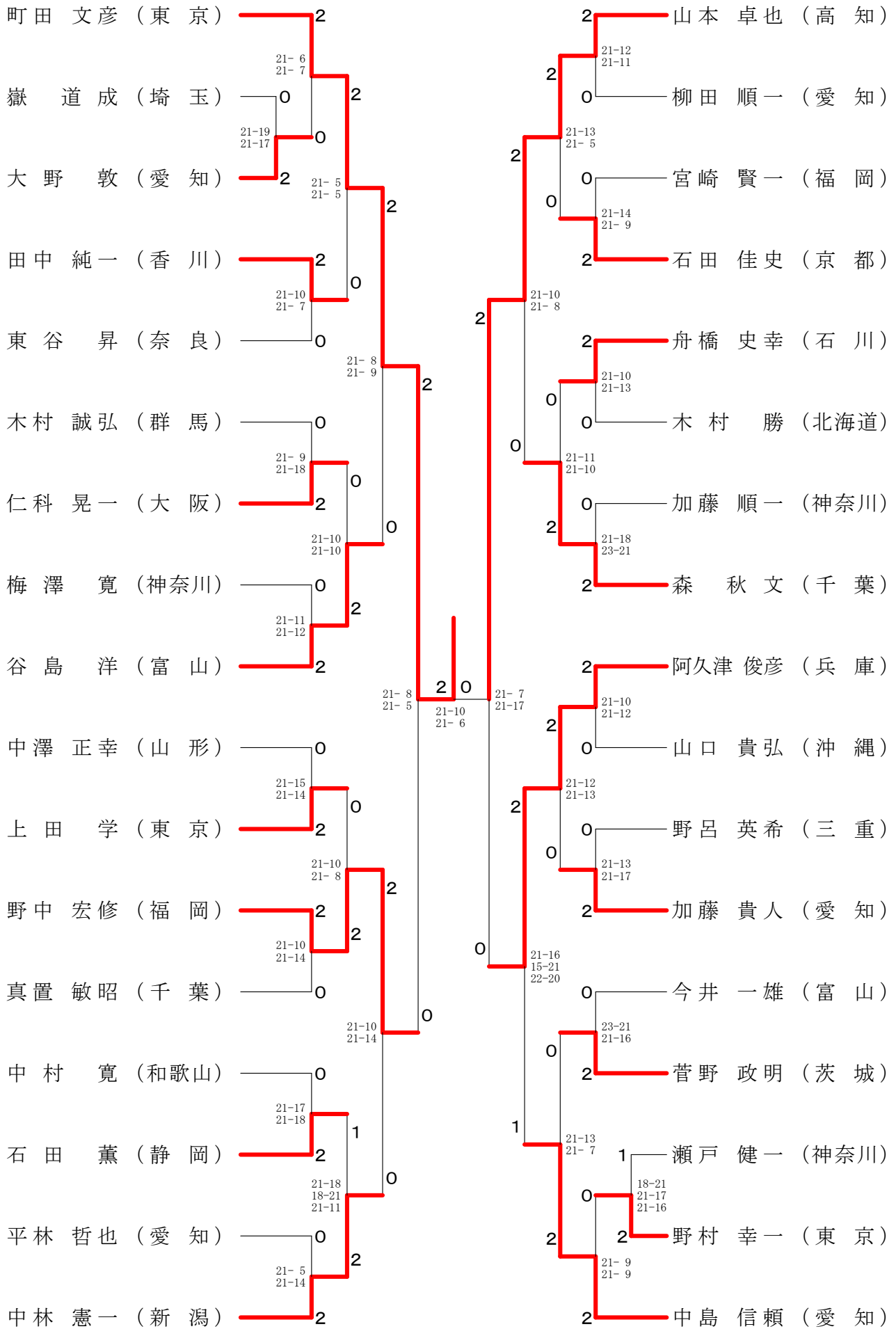

50歳以上男子シングルスー1

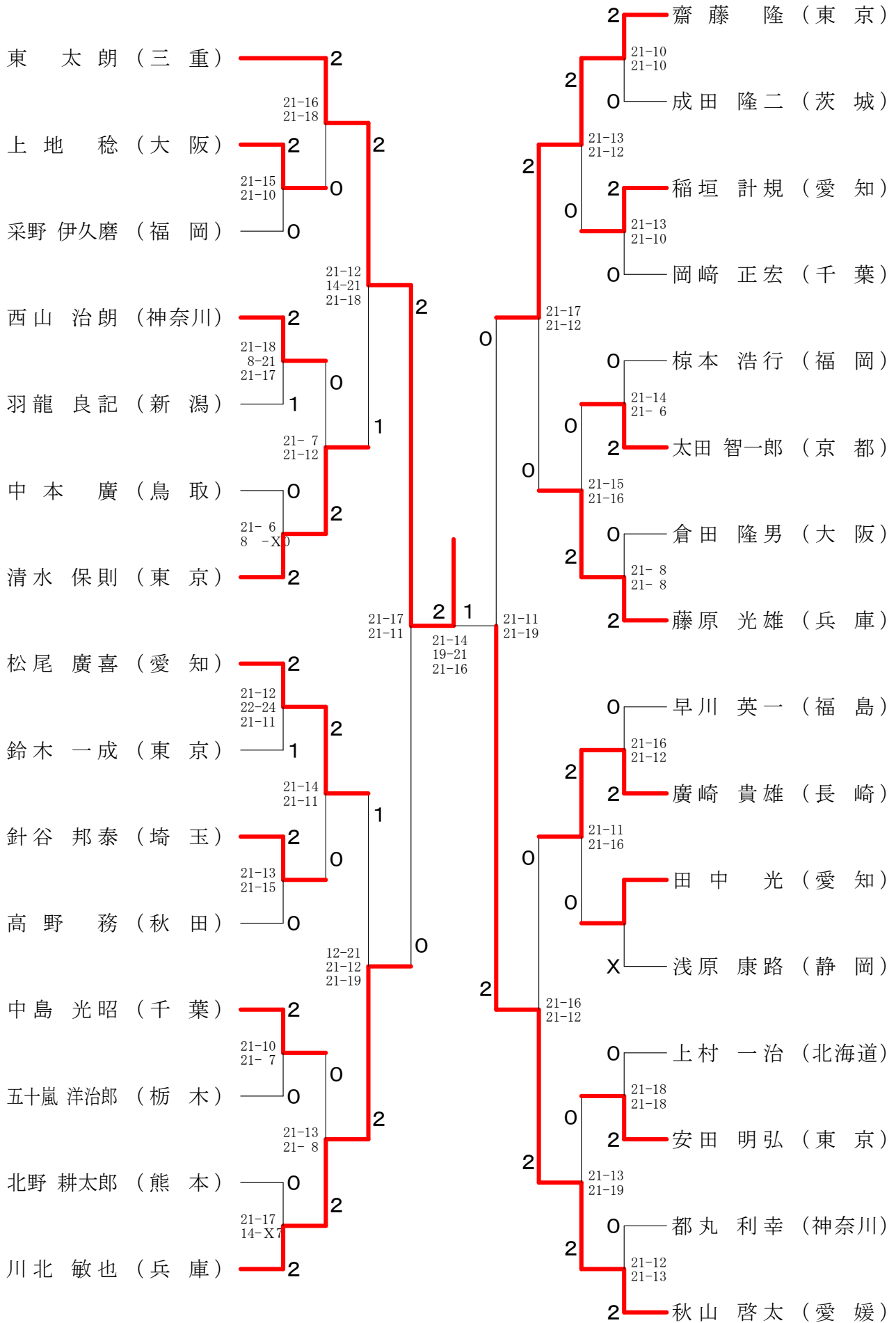

50歳以上男子シングルスー2

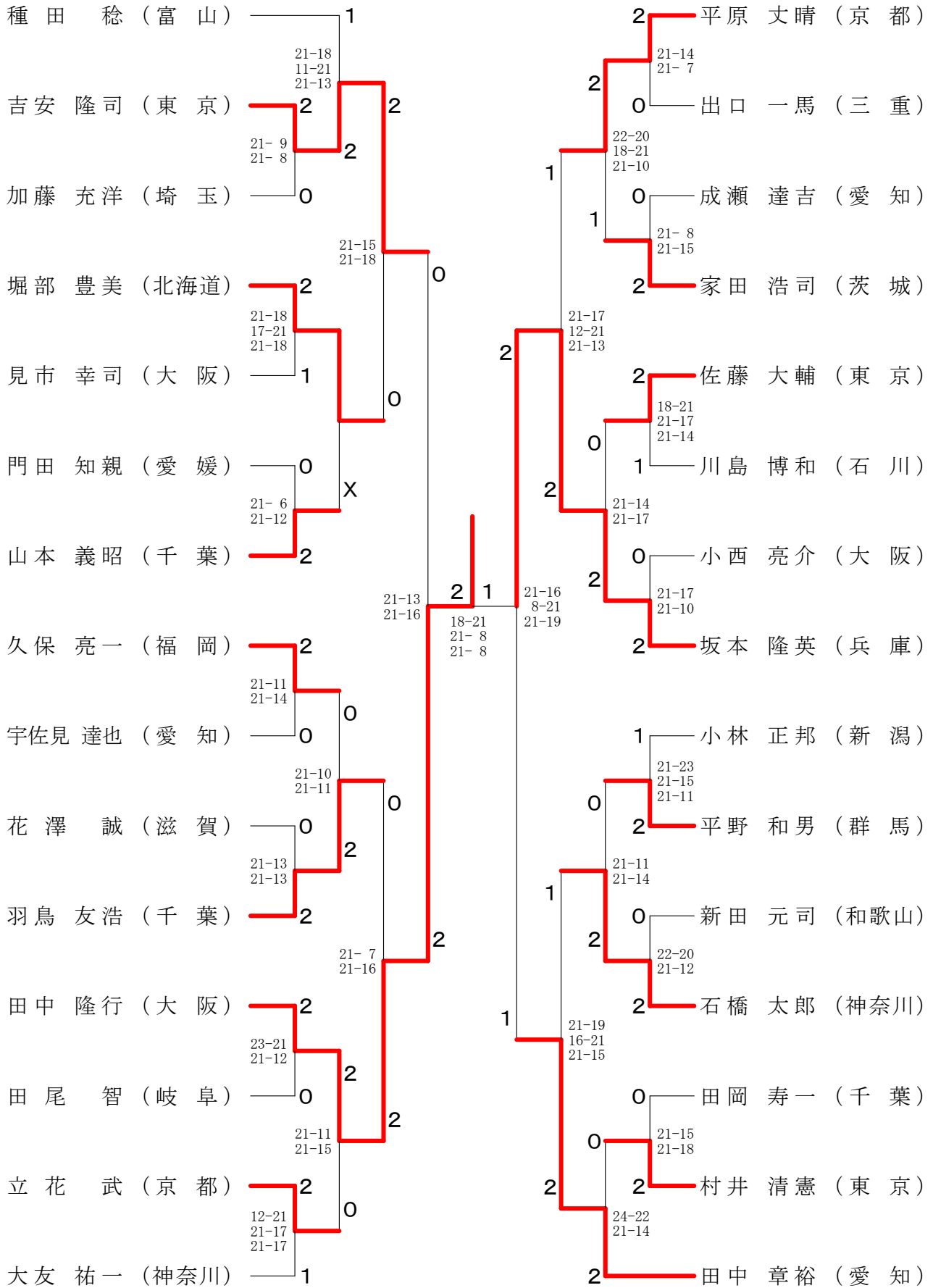

50歳以上男子シングルスー3

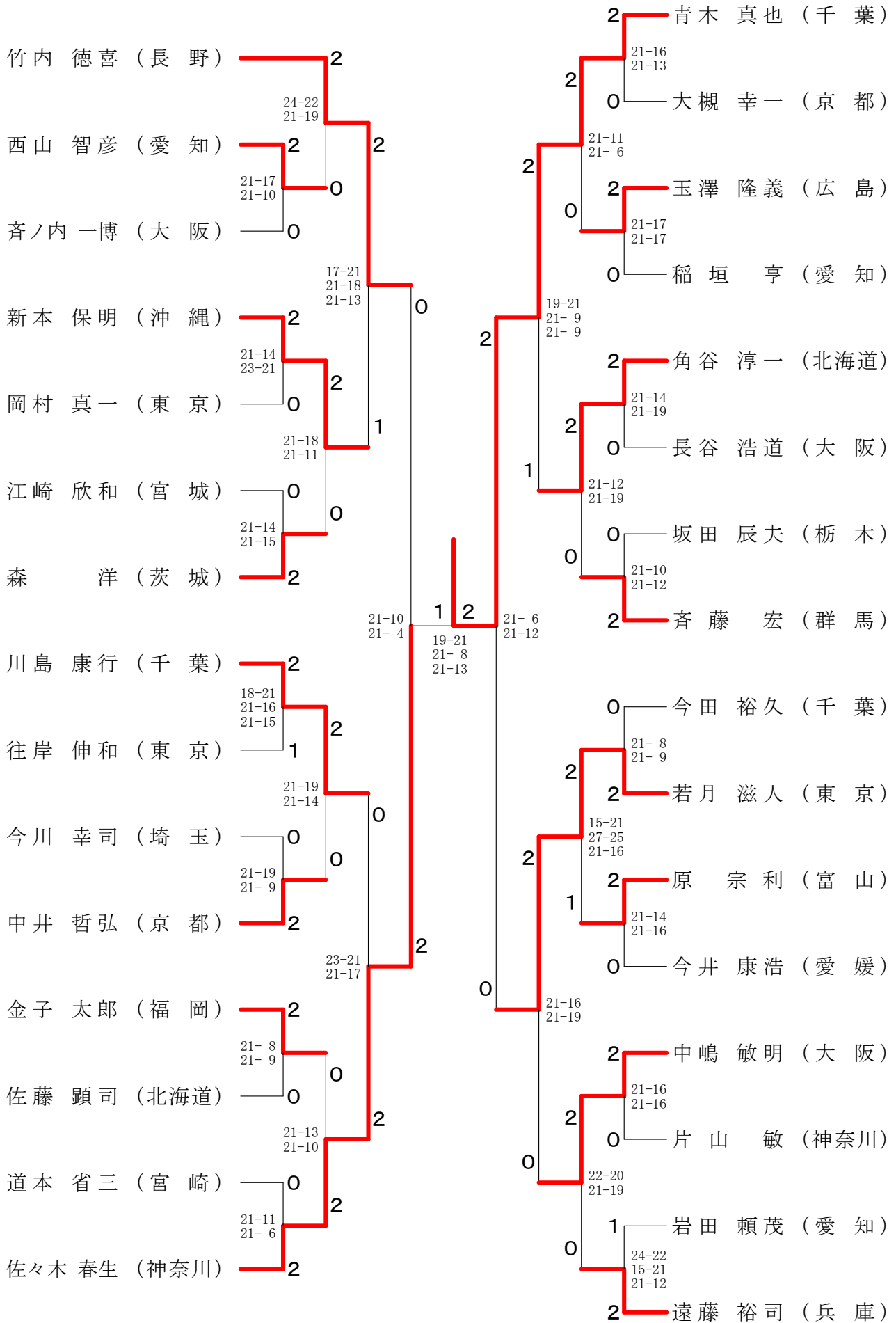

5 5 歳以上男子シングルスー 2

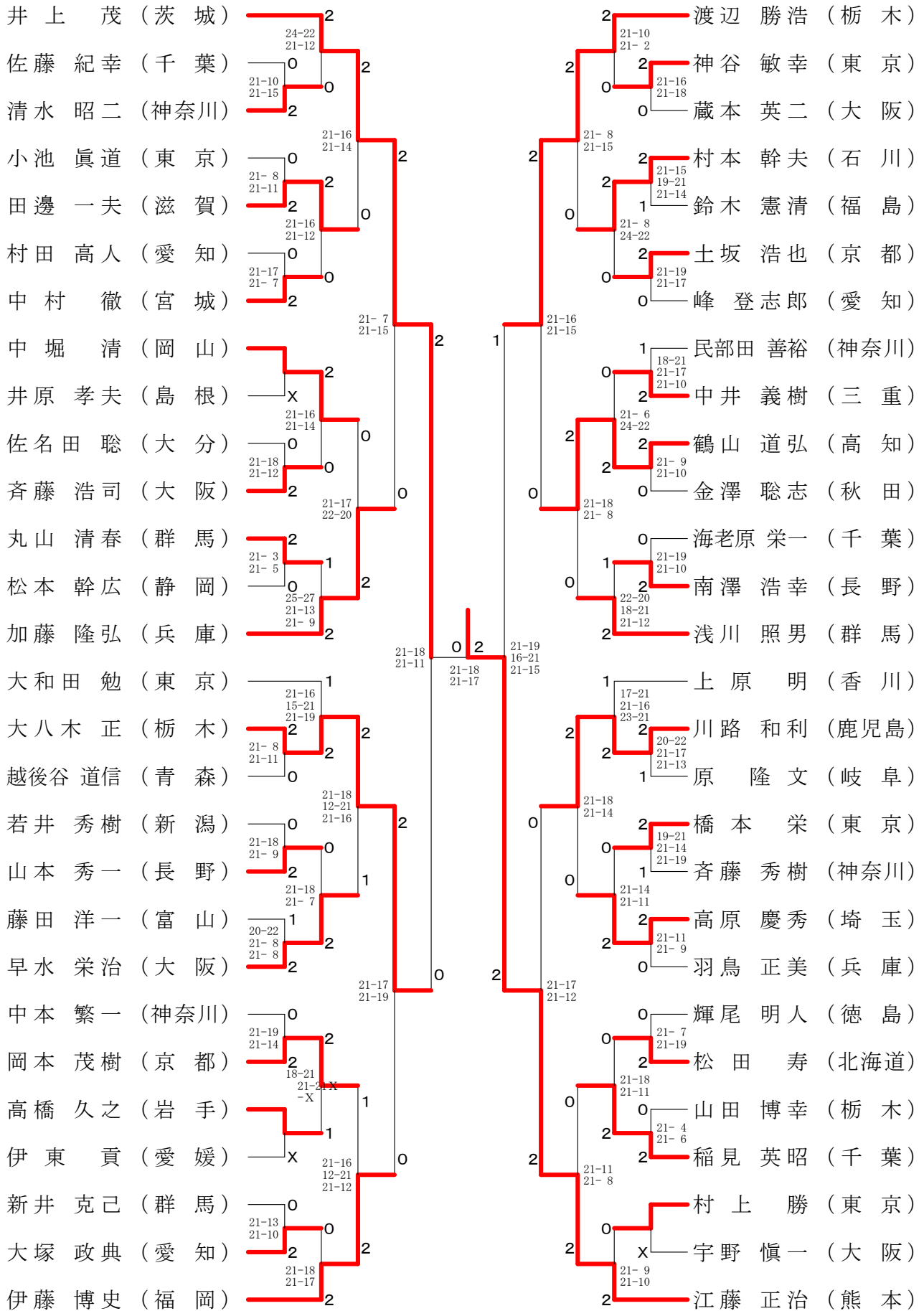

60歳以上男子シングルスー1

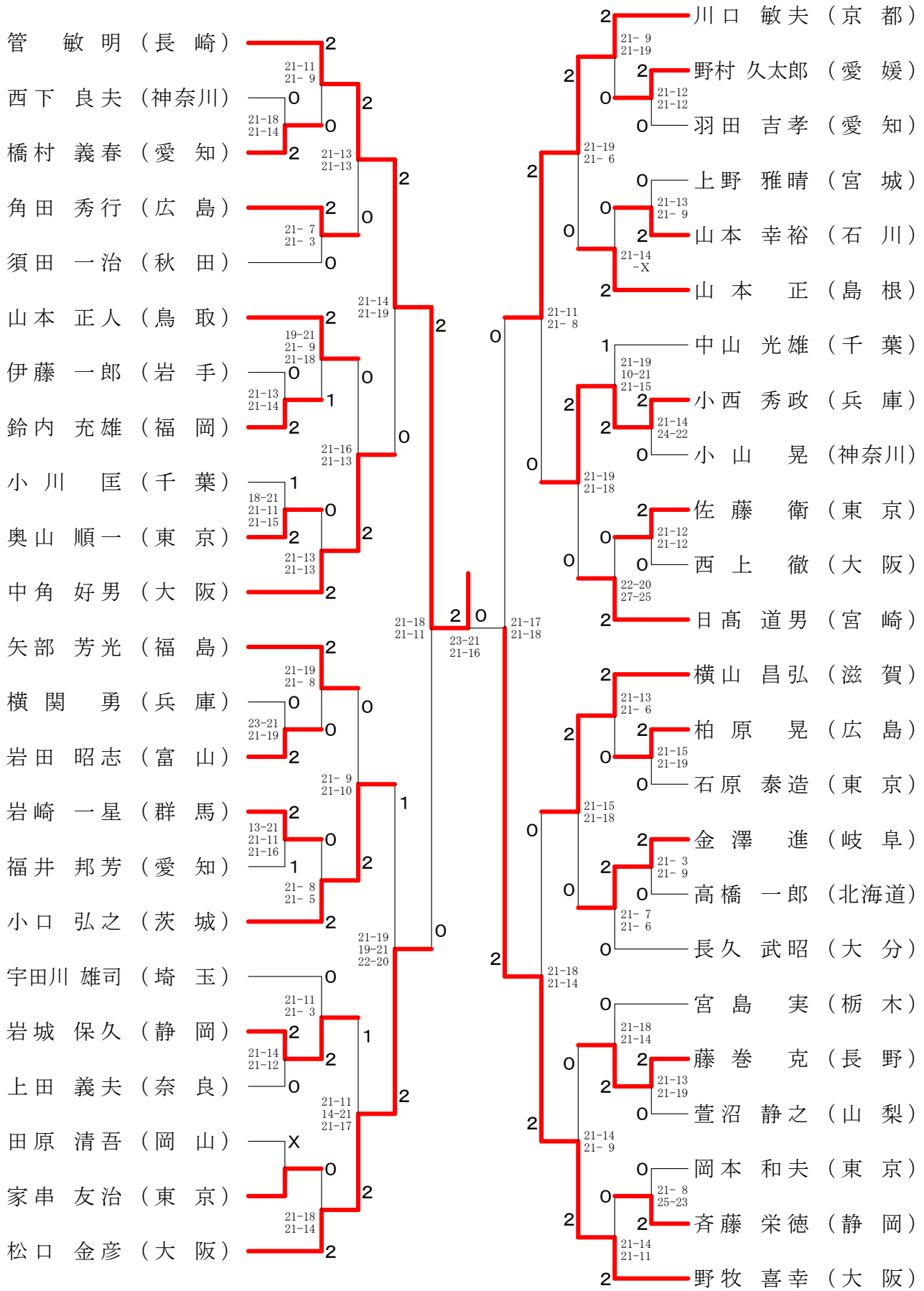

管 敏明 (長崎) 決勝戦 2 (21-12, 21-11)
 佐藤 一郎 (岡山) 0

60歳以上男子シングルスー2

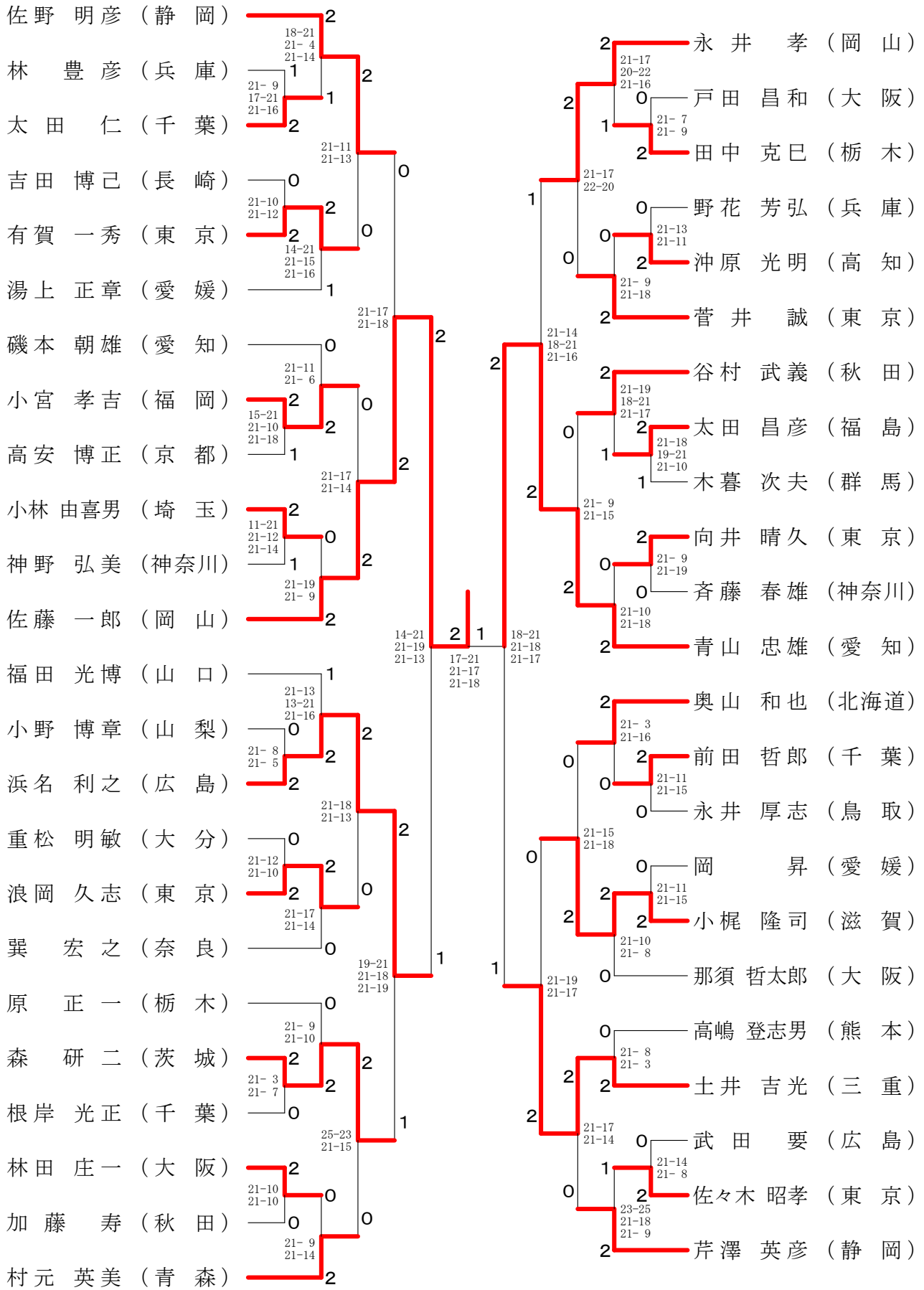

70歳以上男子シングルス

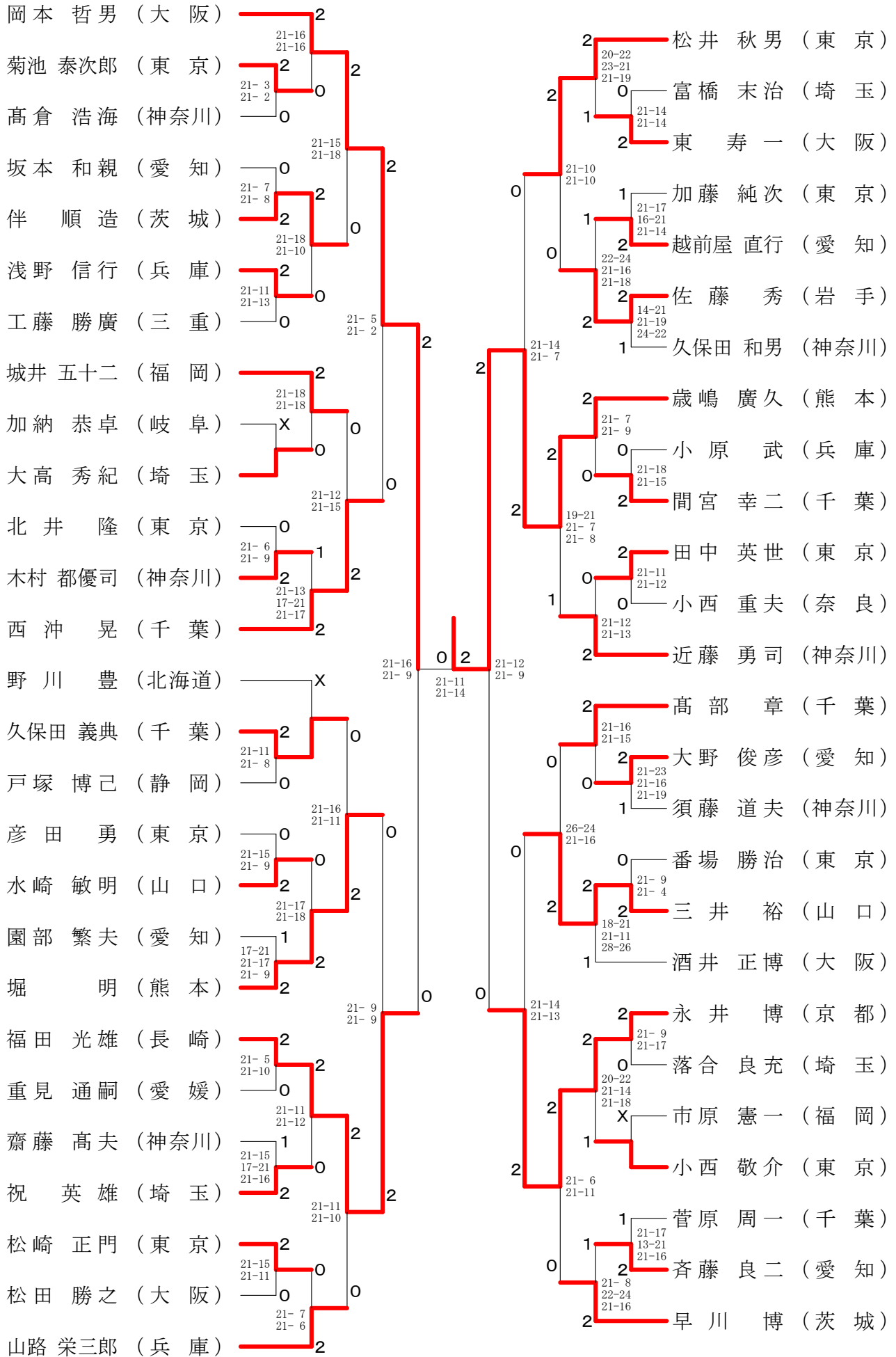

75歳以上男子シングルス

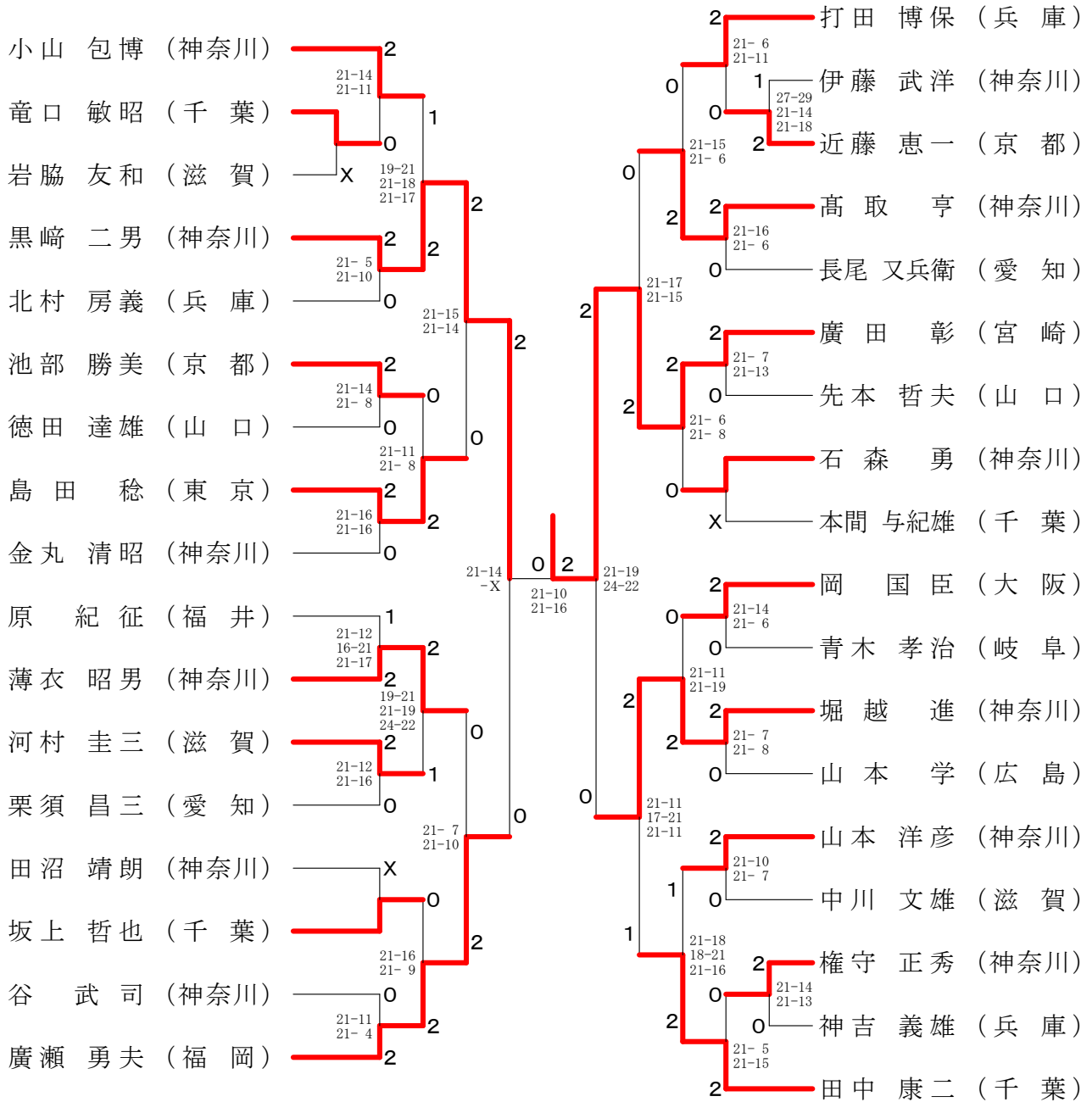

80歳以上男子シングルス

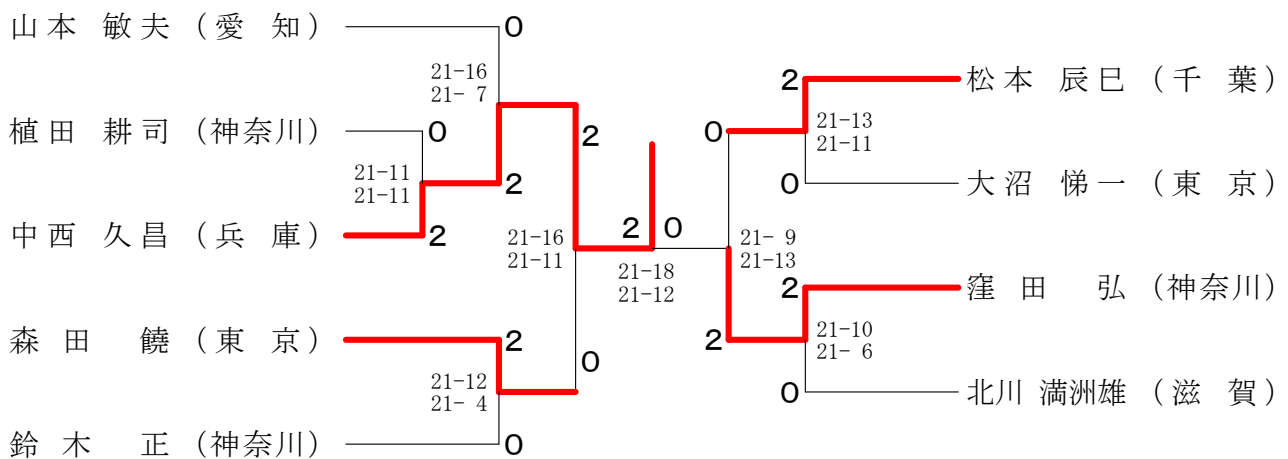

30歳以上女子シングルス

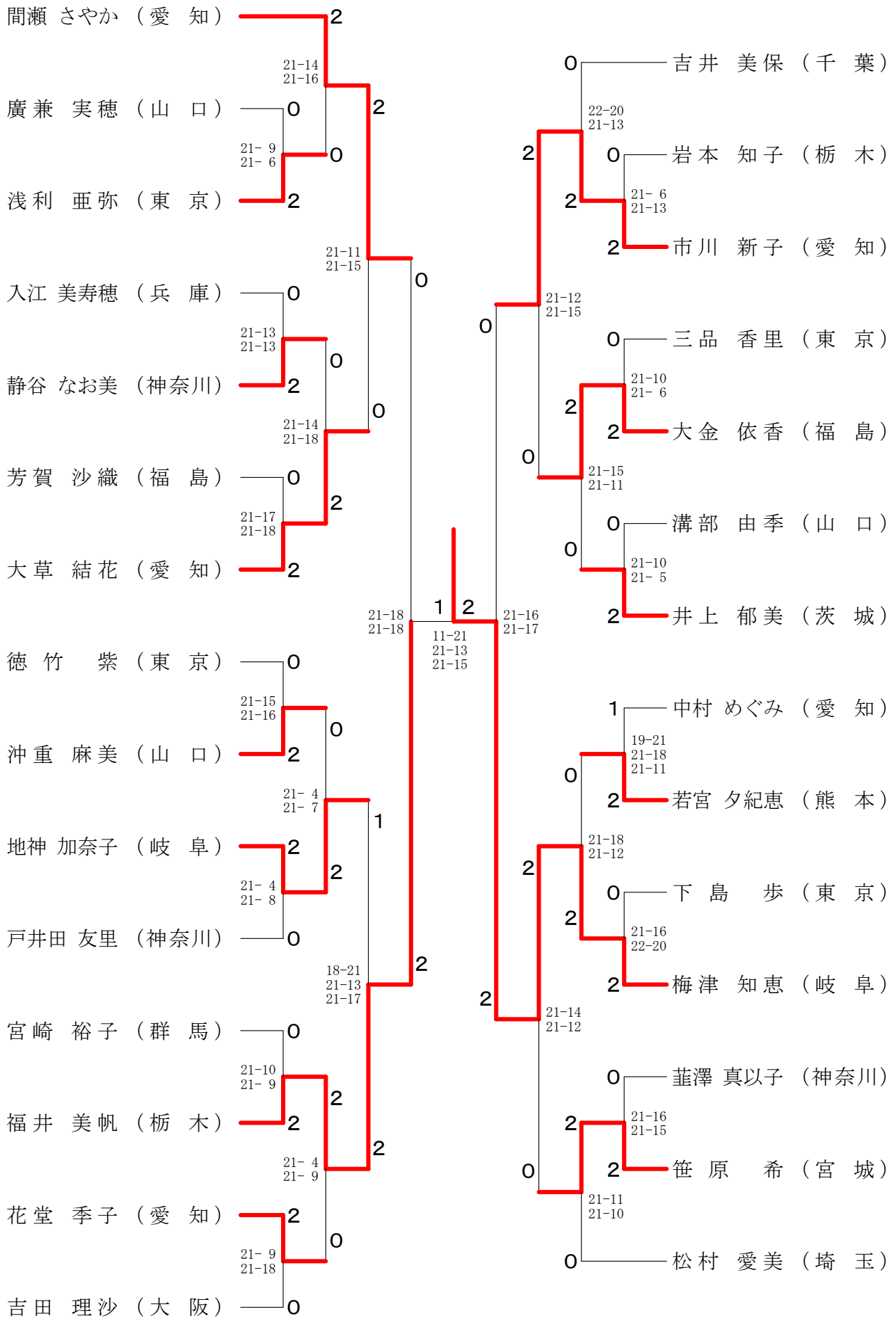

35歳以上女子シングルス

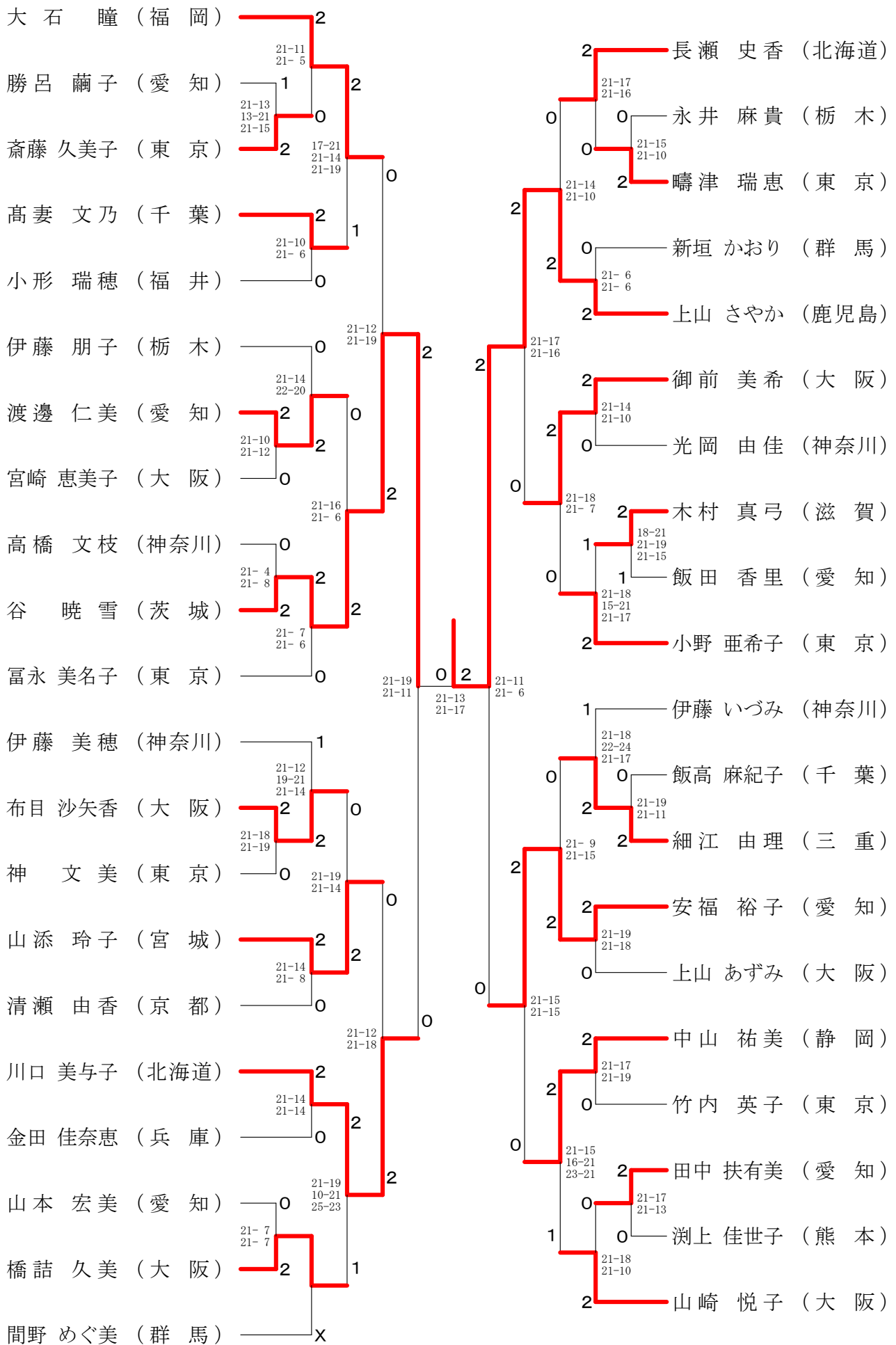

50歳以上女子シングルス

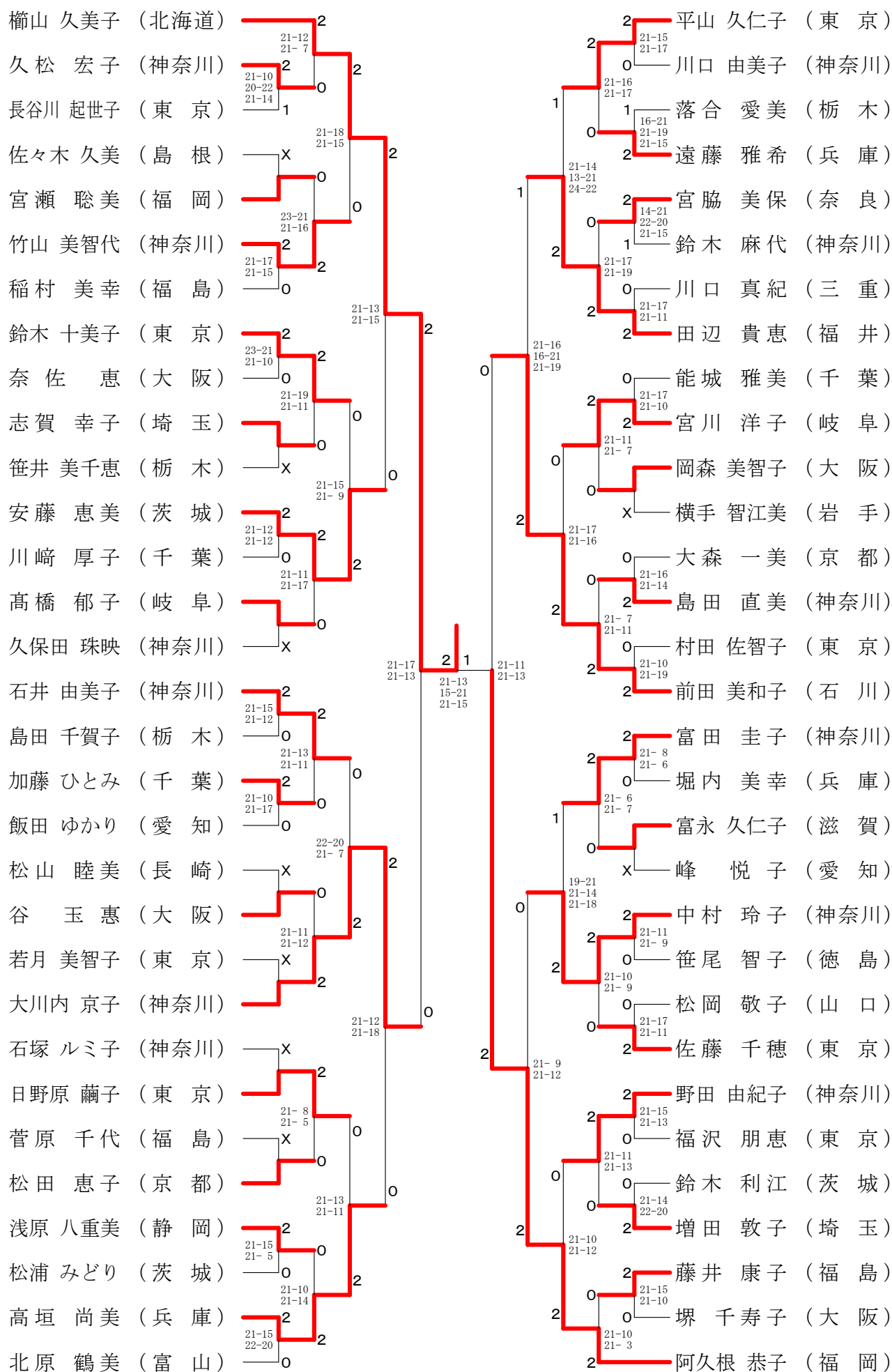

60歳以上女子シングルス

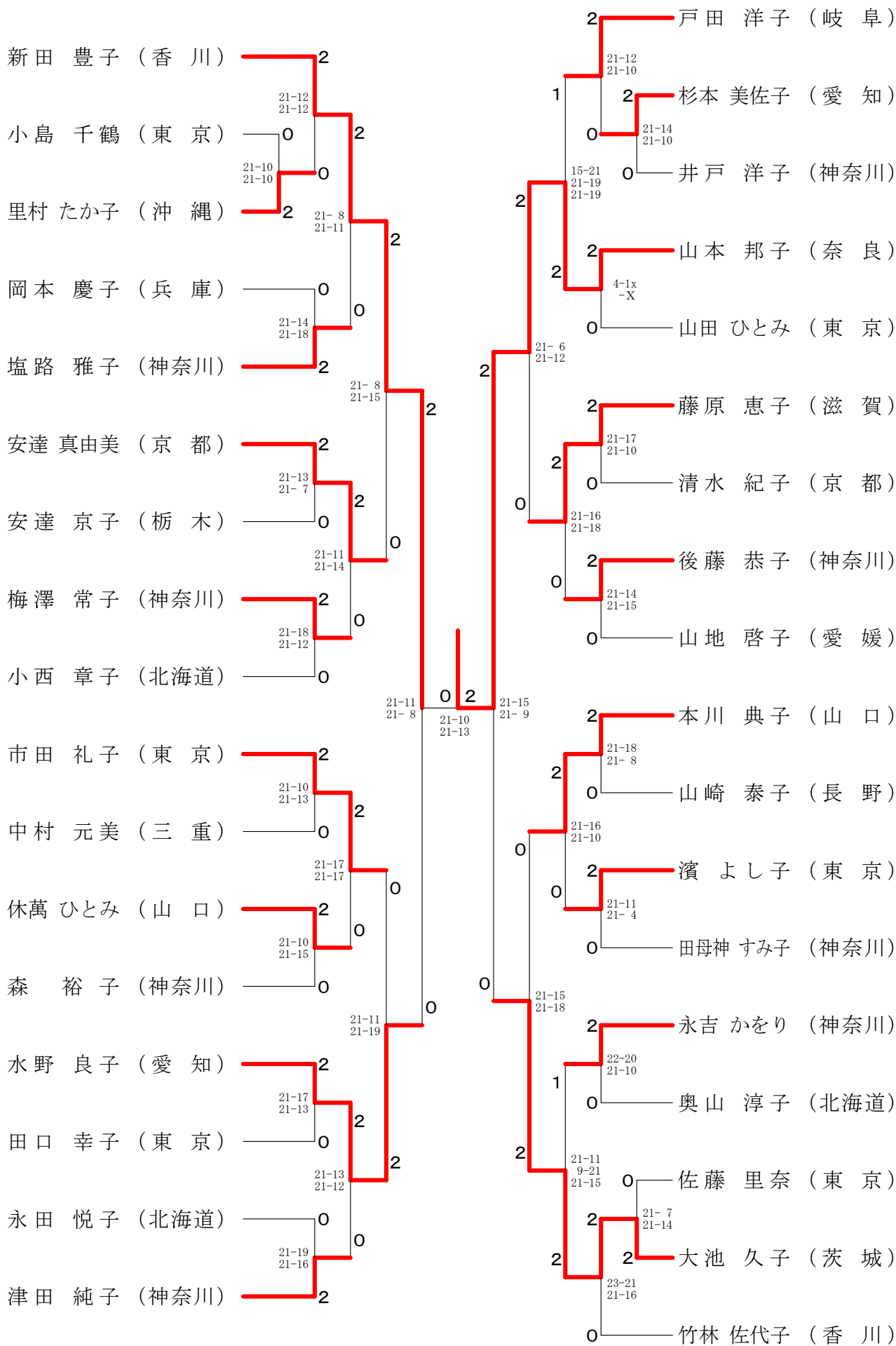

65歳以上女子シングルス

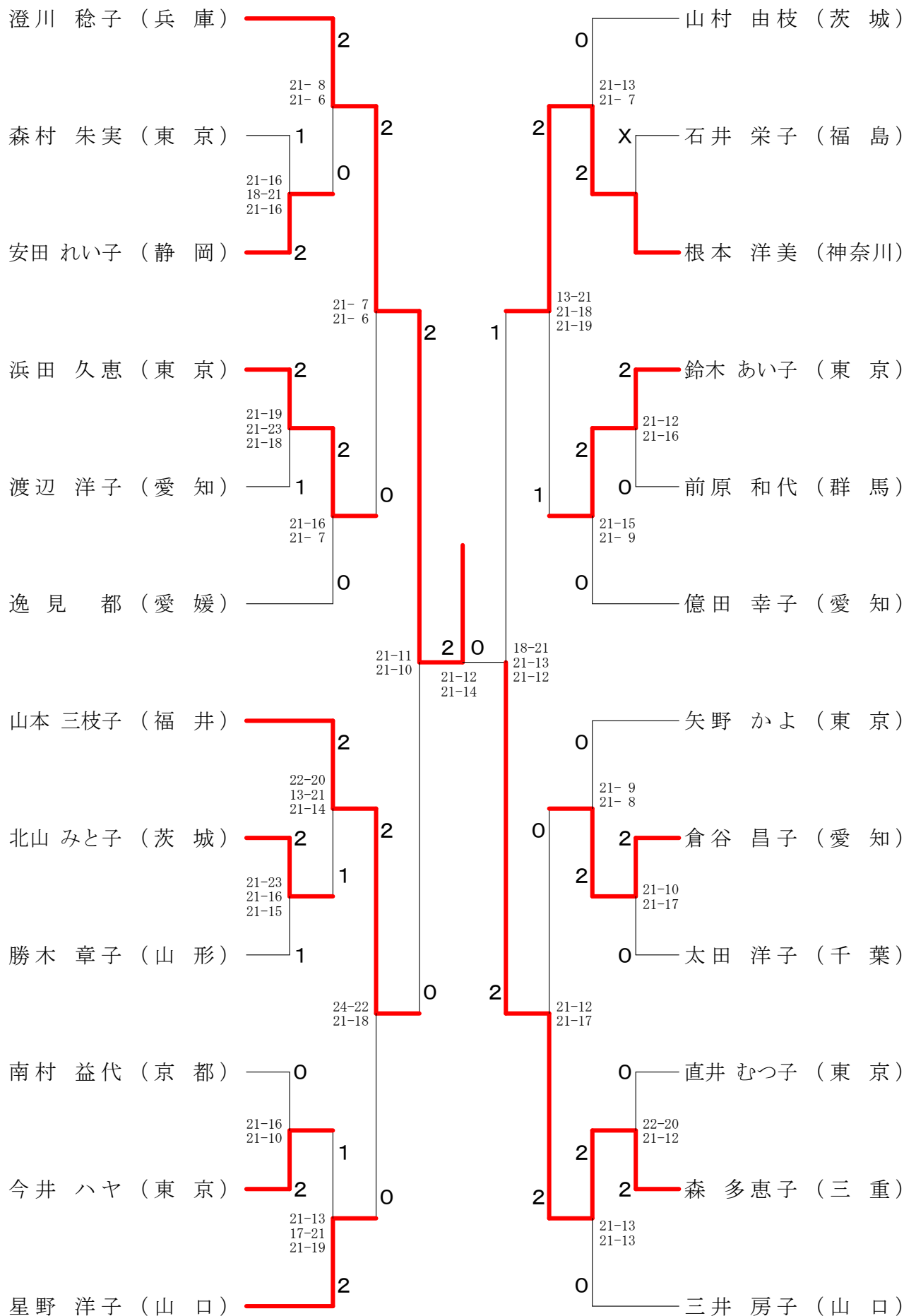

70歳以上女子シングルス

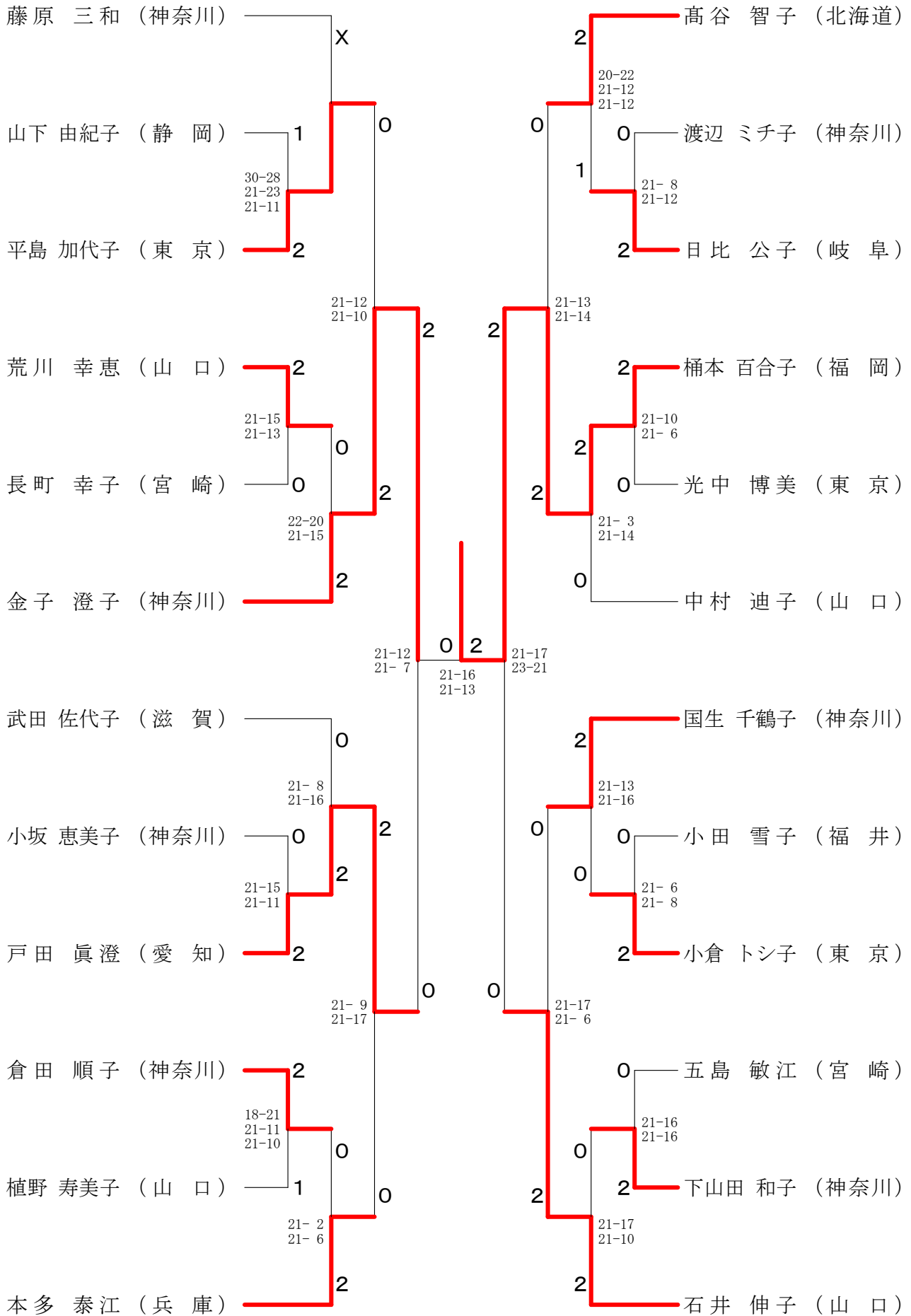

75歳以上女子シングルス

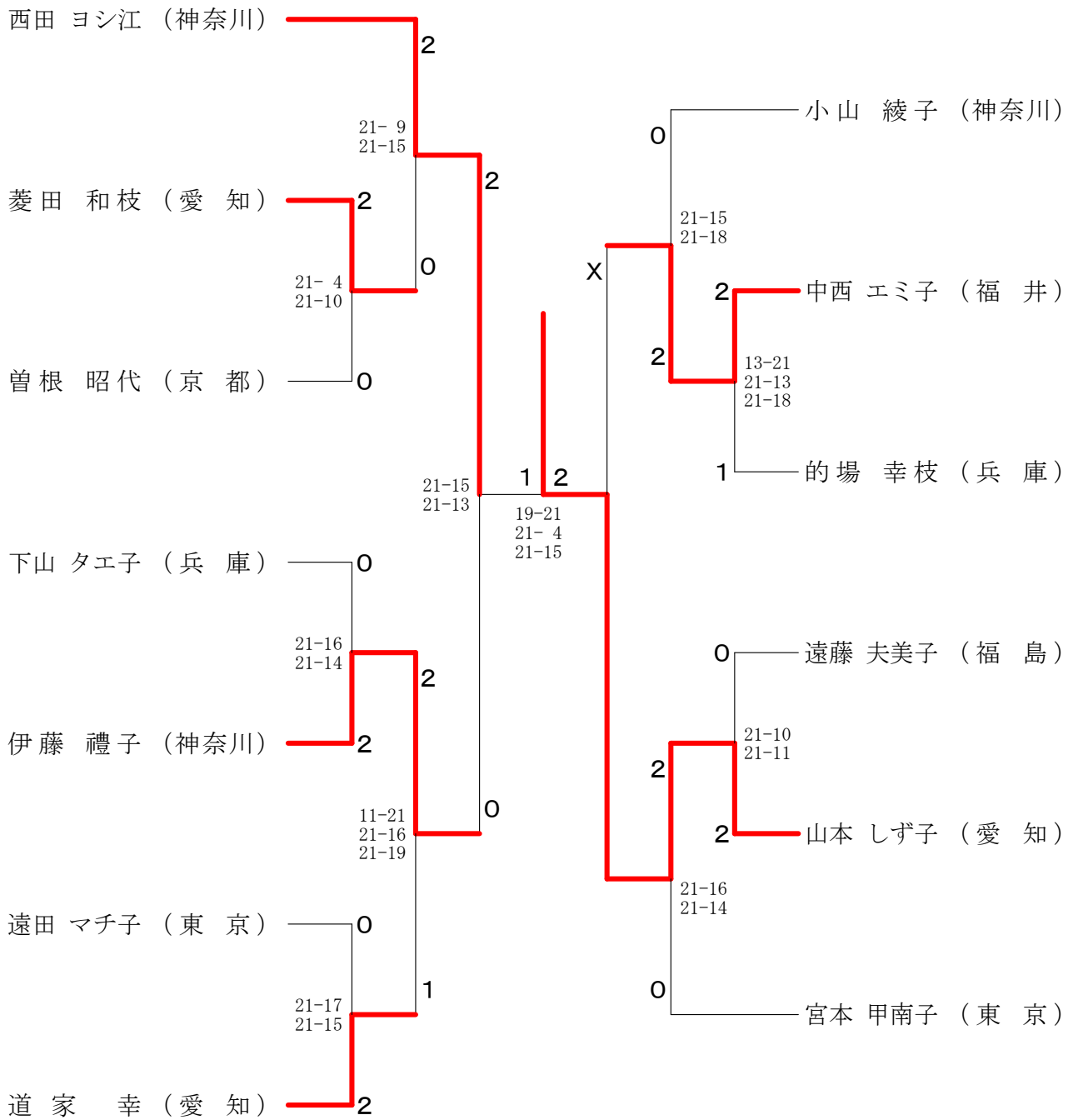

80歳以上女子シングルス

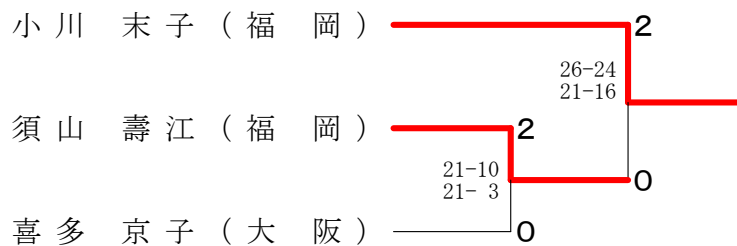

30歳以上男子ダブルス-1

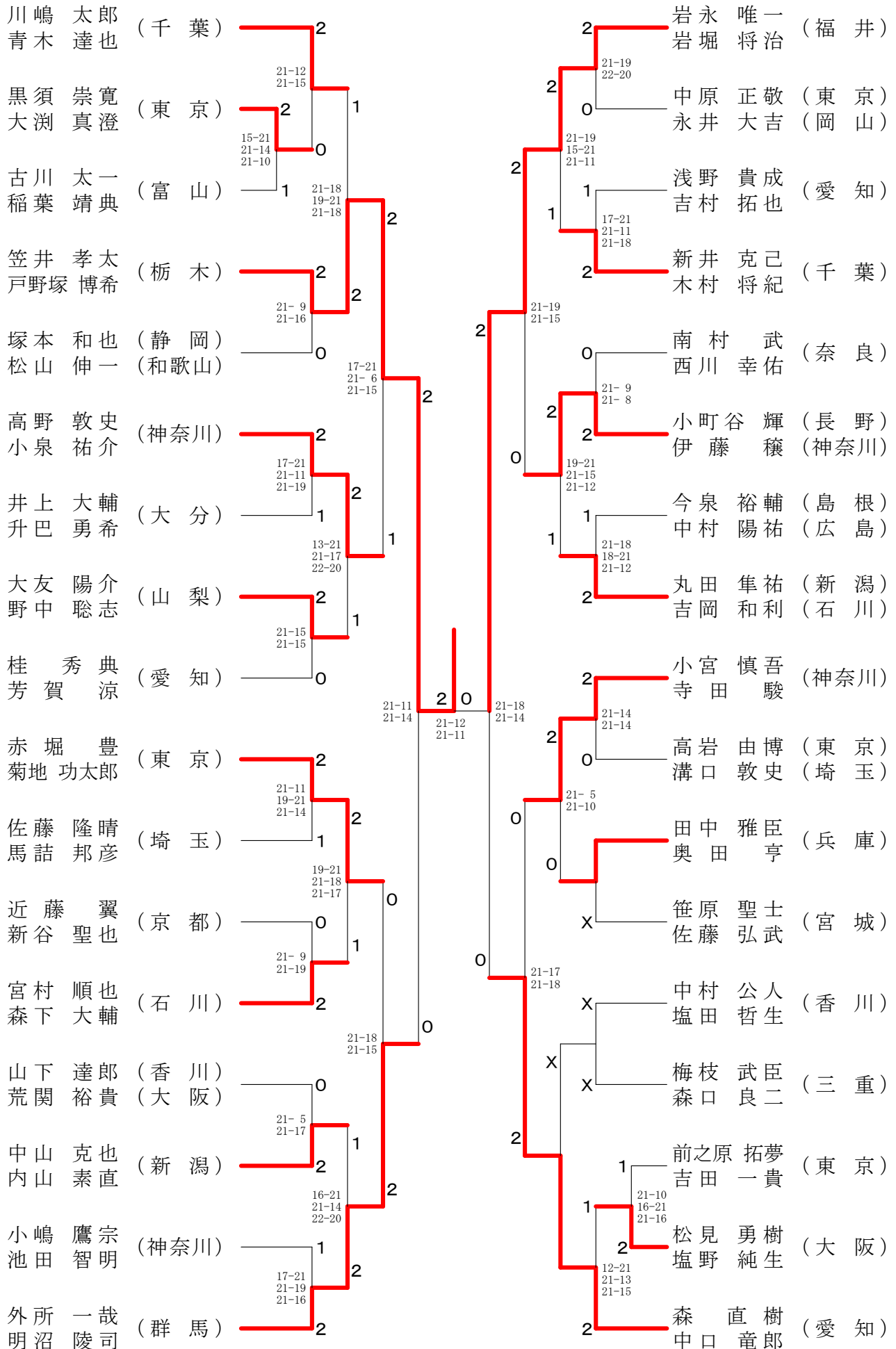

30歳以上男子ダブルス-2

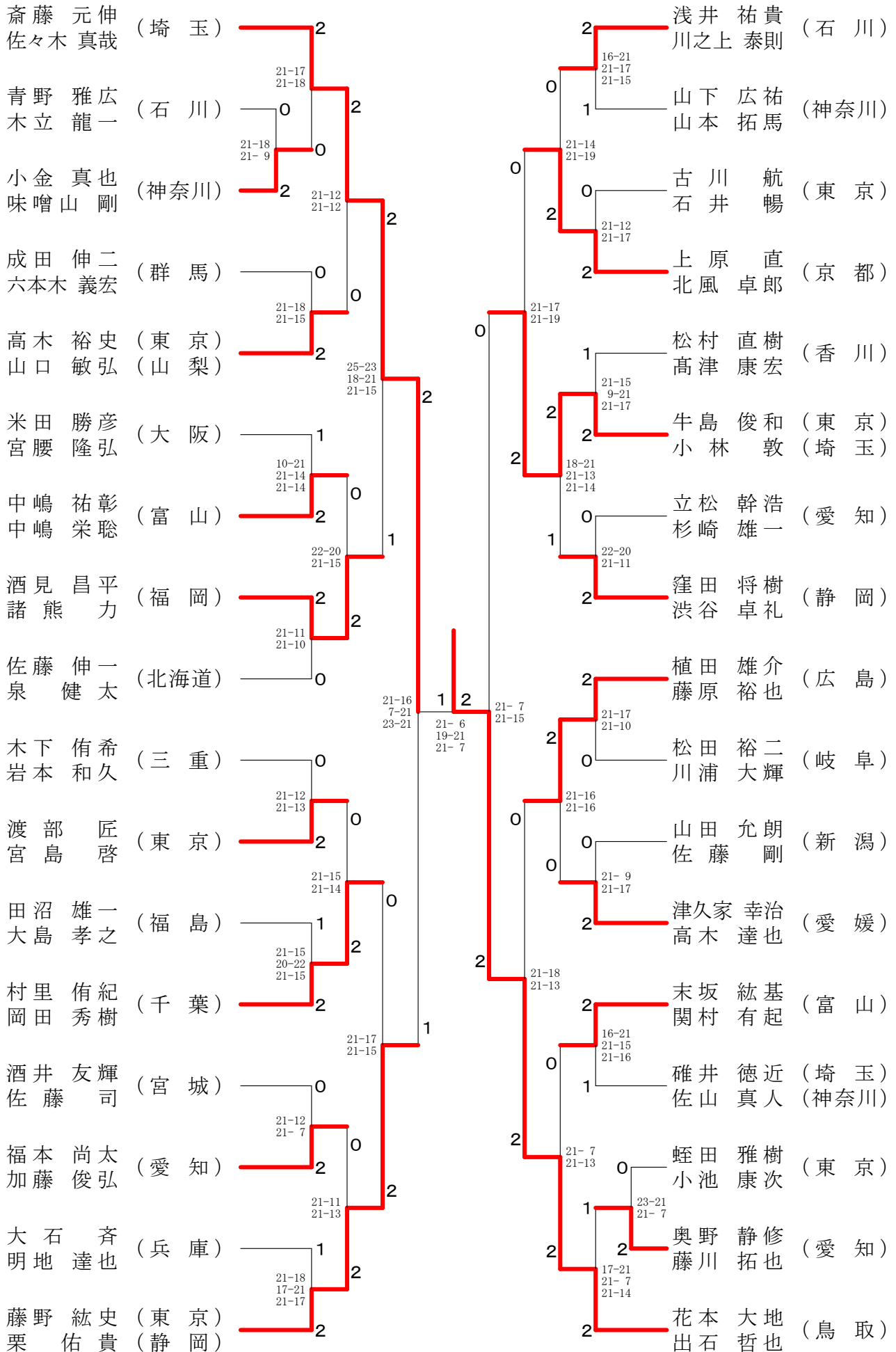

30歳以上男子ダブルス-3

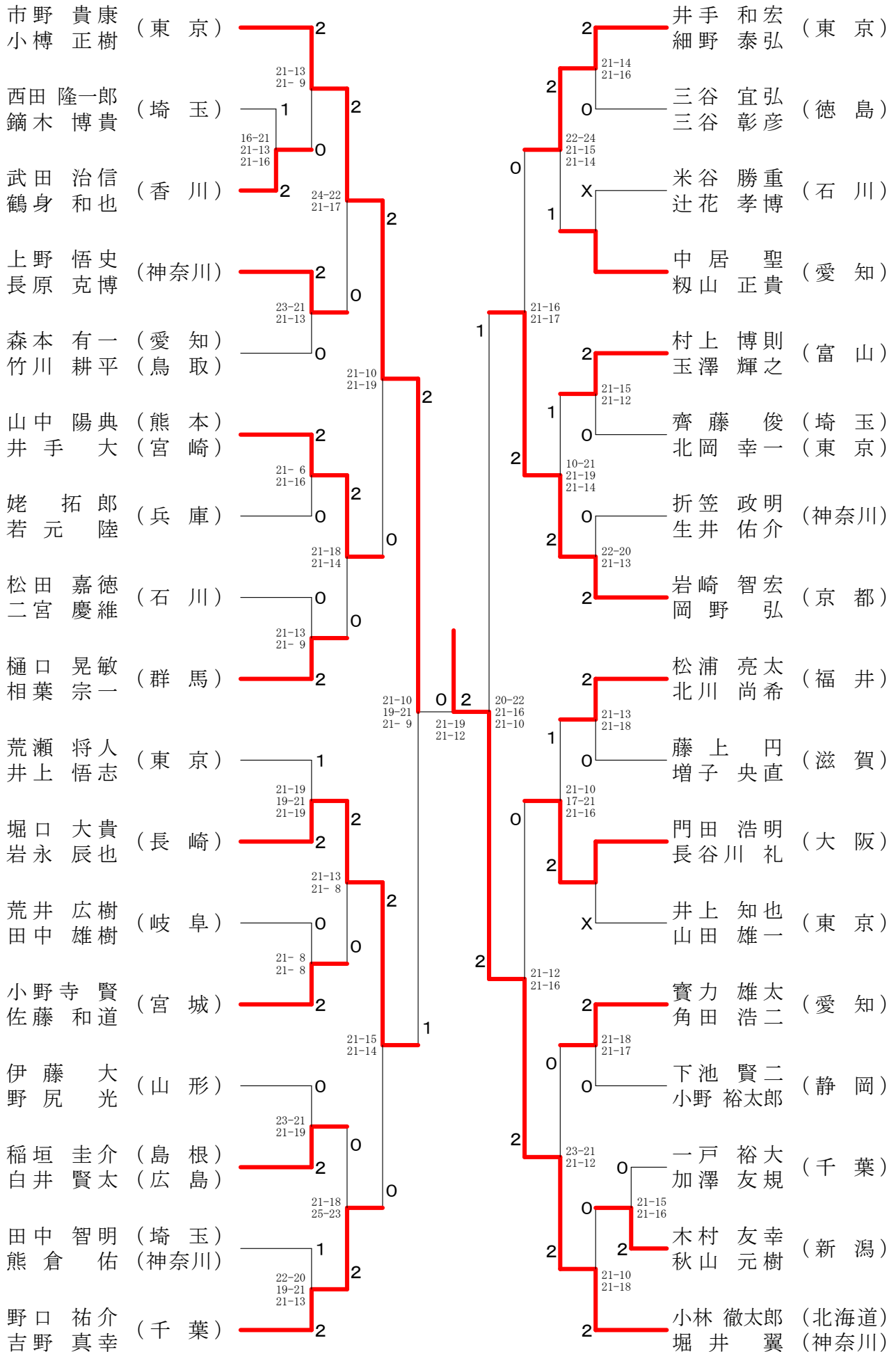

35歳以上男子ダブルス-1

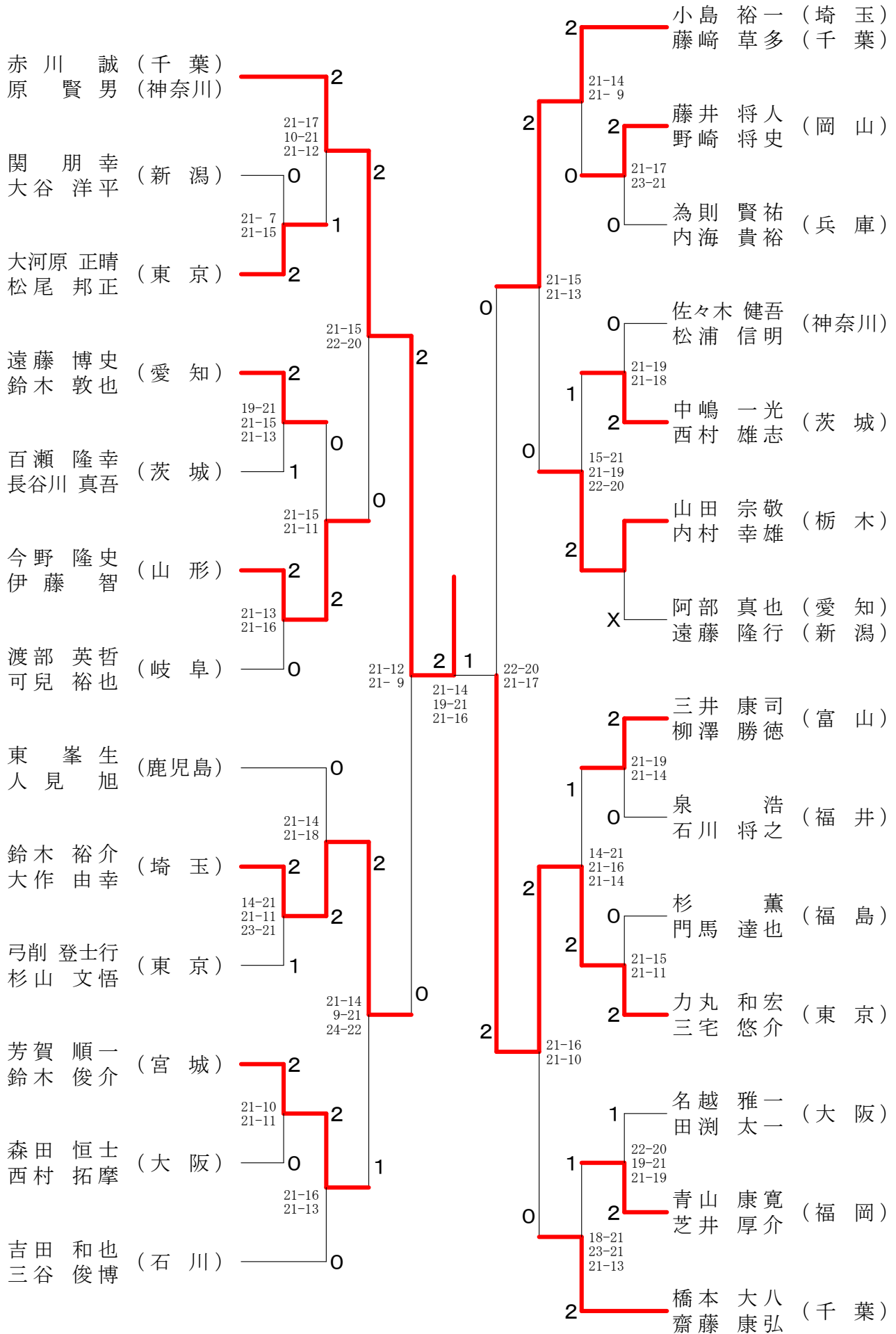

35歳以上男子ダブルス-3

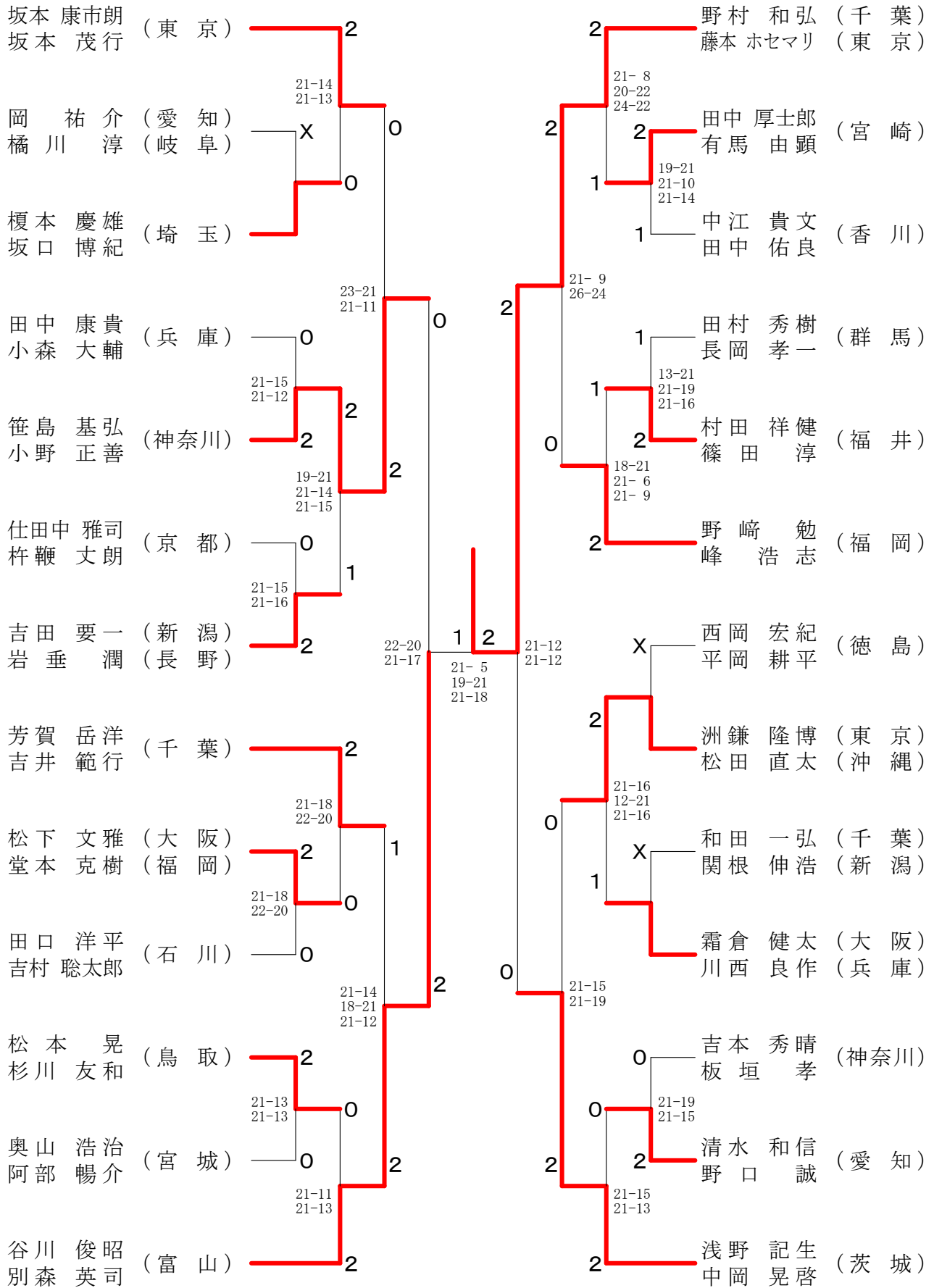

35歳以上男子ダブルスー4

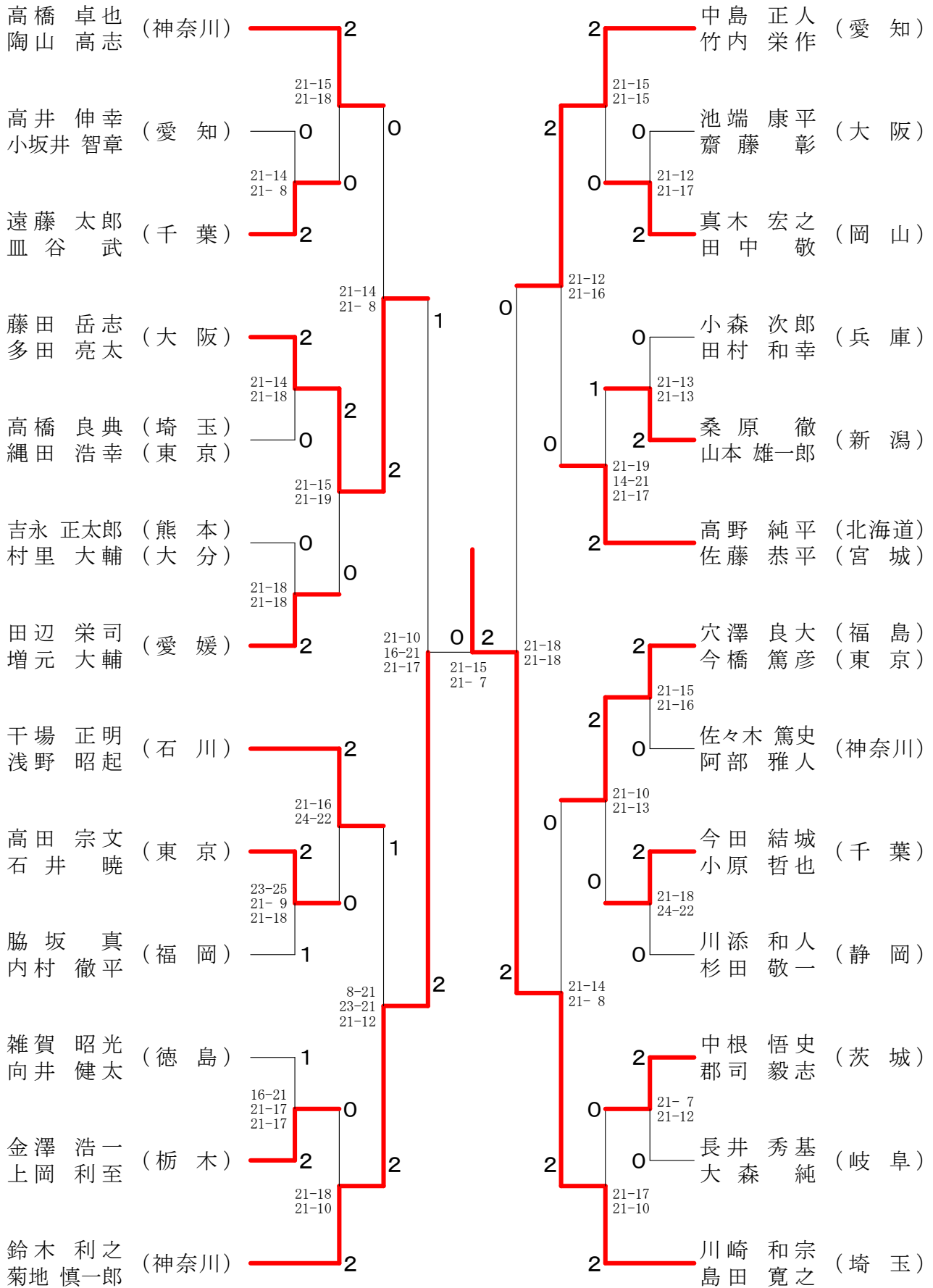

40歳以上男子ダブルス-1

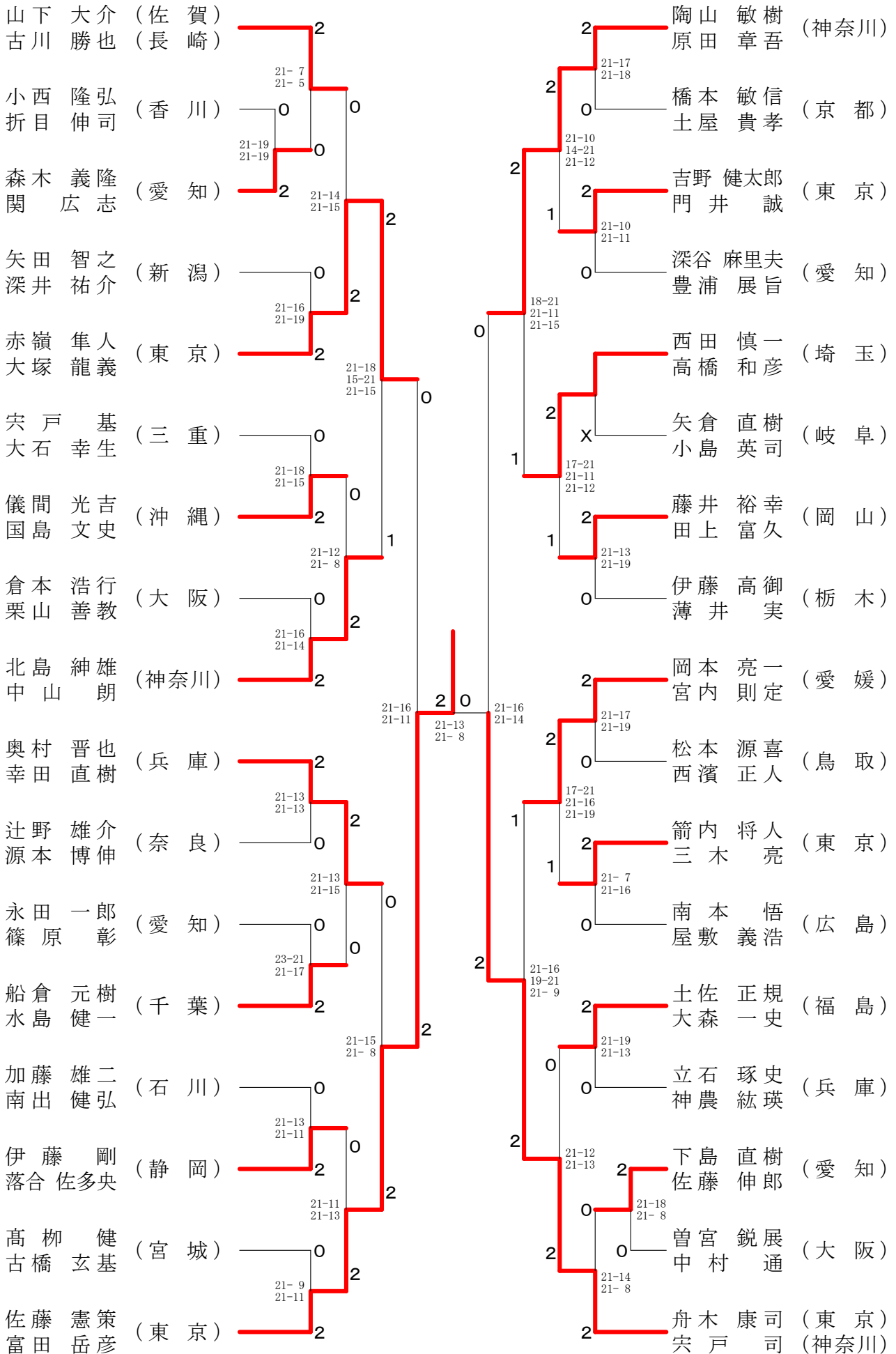

40歳以上男子ダブルス-2

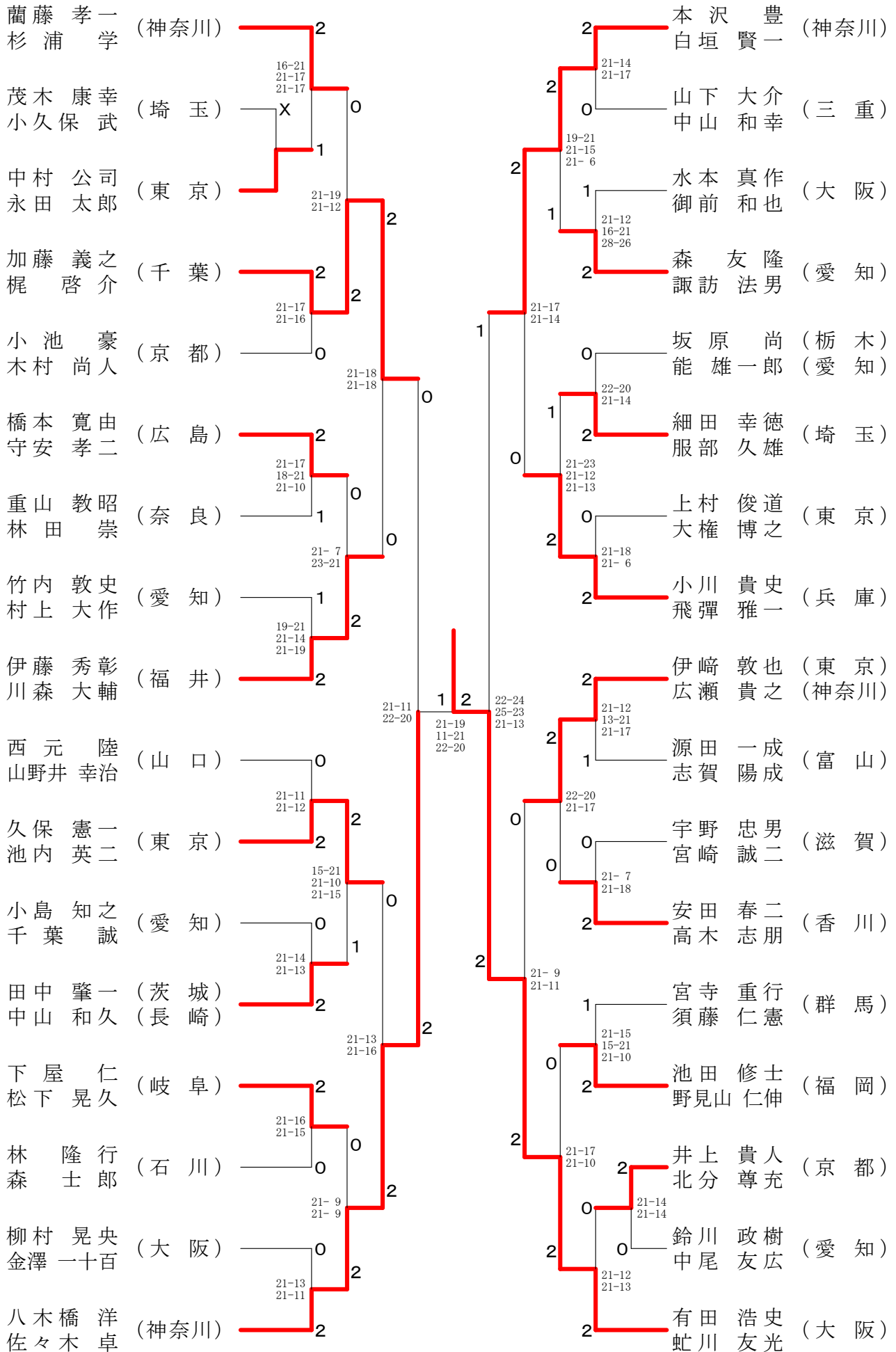

40歳以上男子ダブルス-3

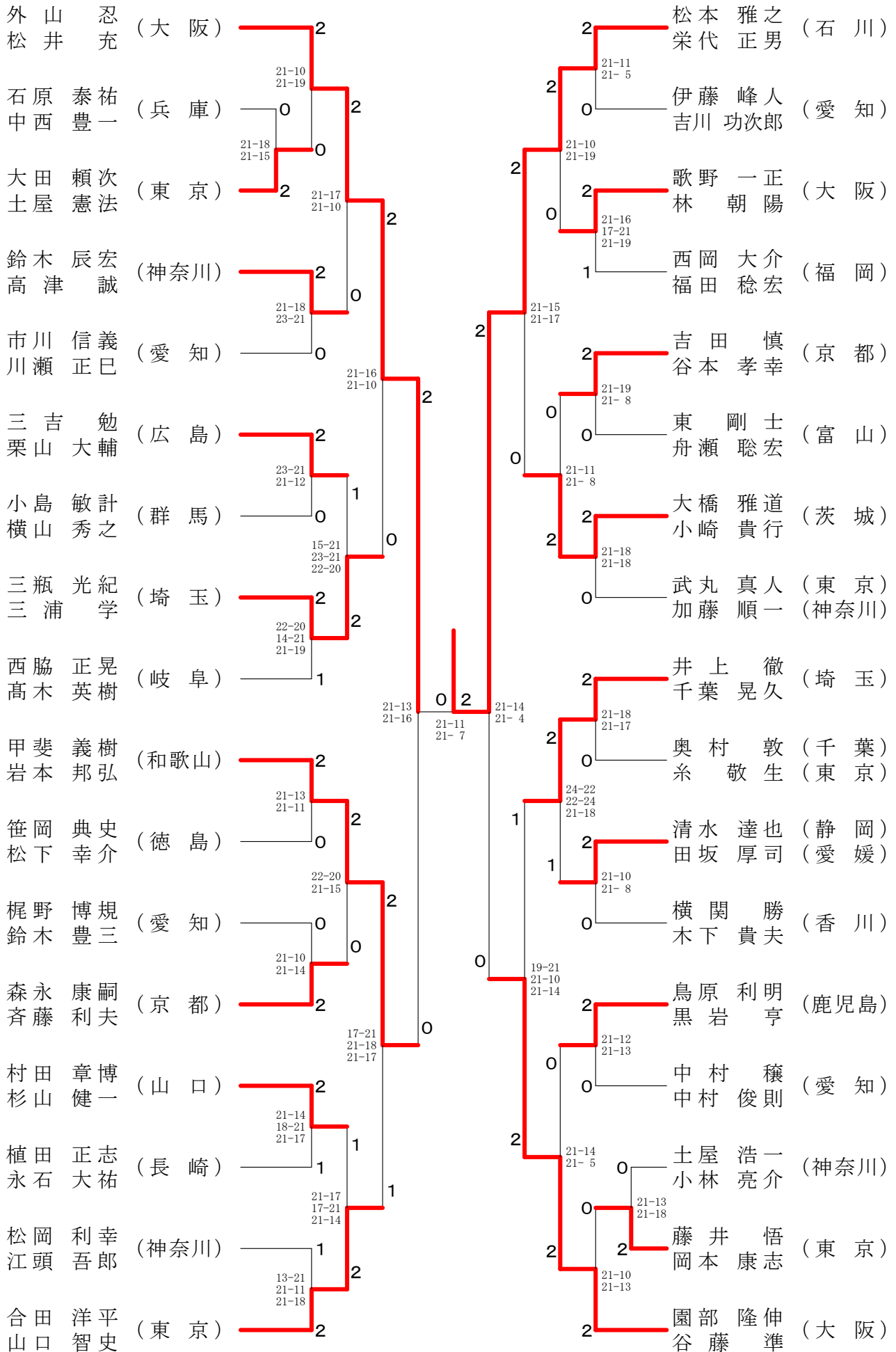

40歳以上男子ダブルス-4

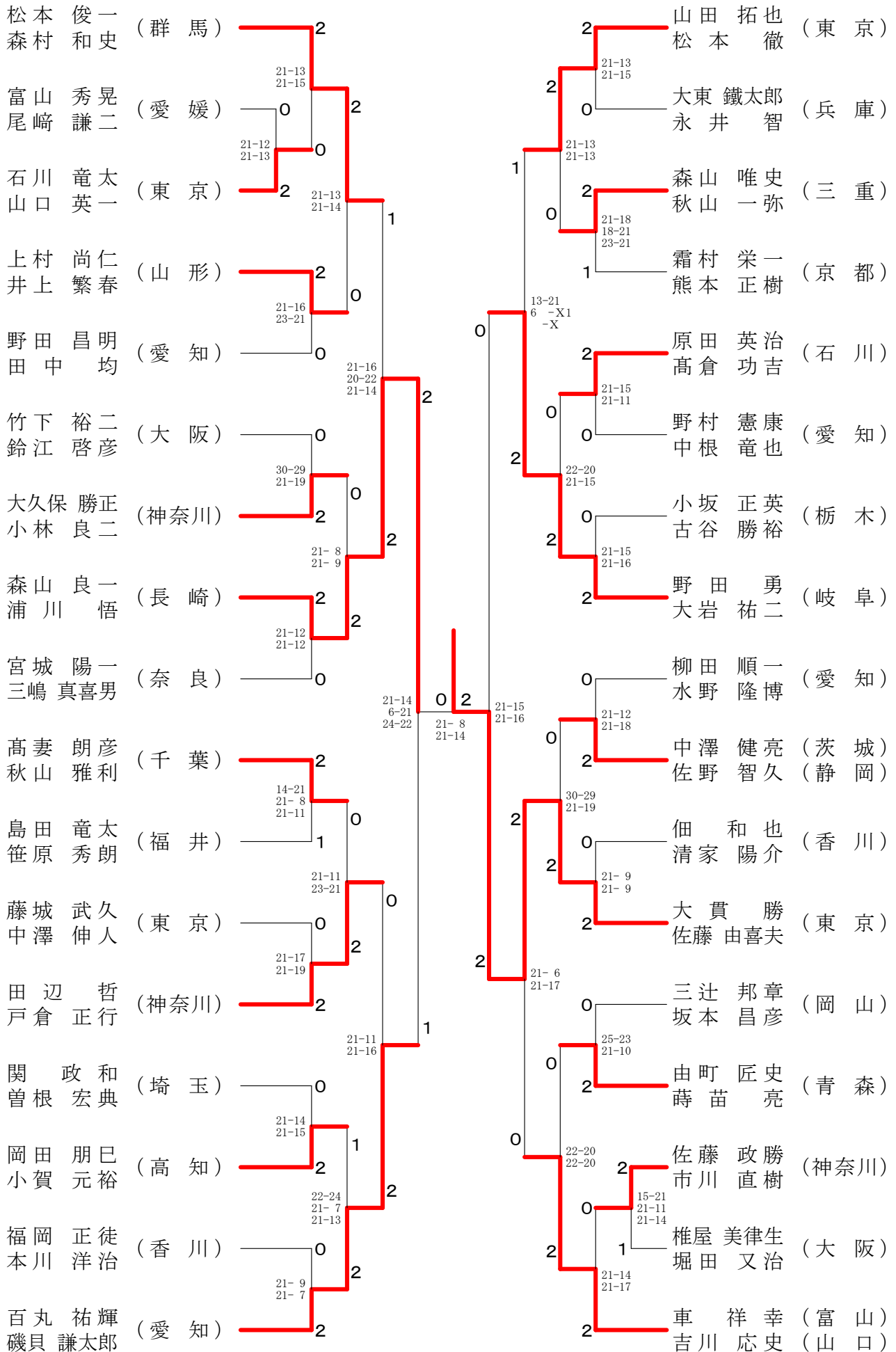

45歳以上男子ダブルスー1

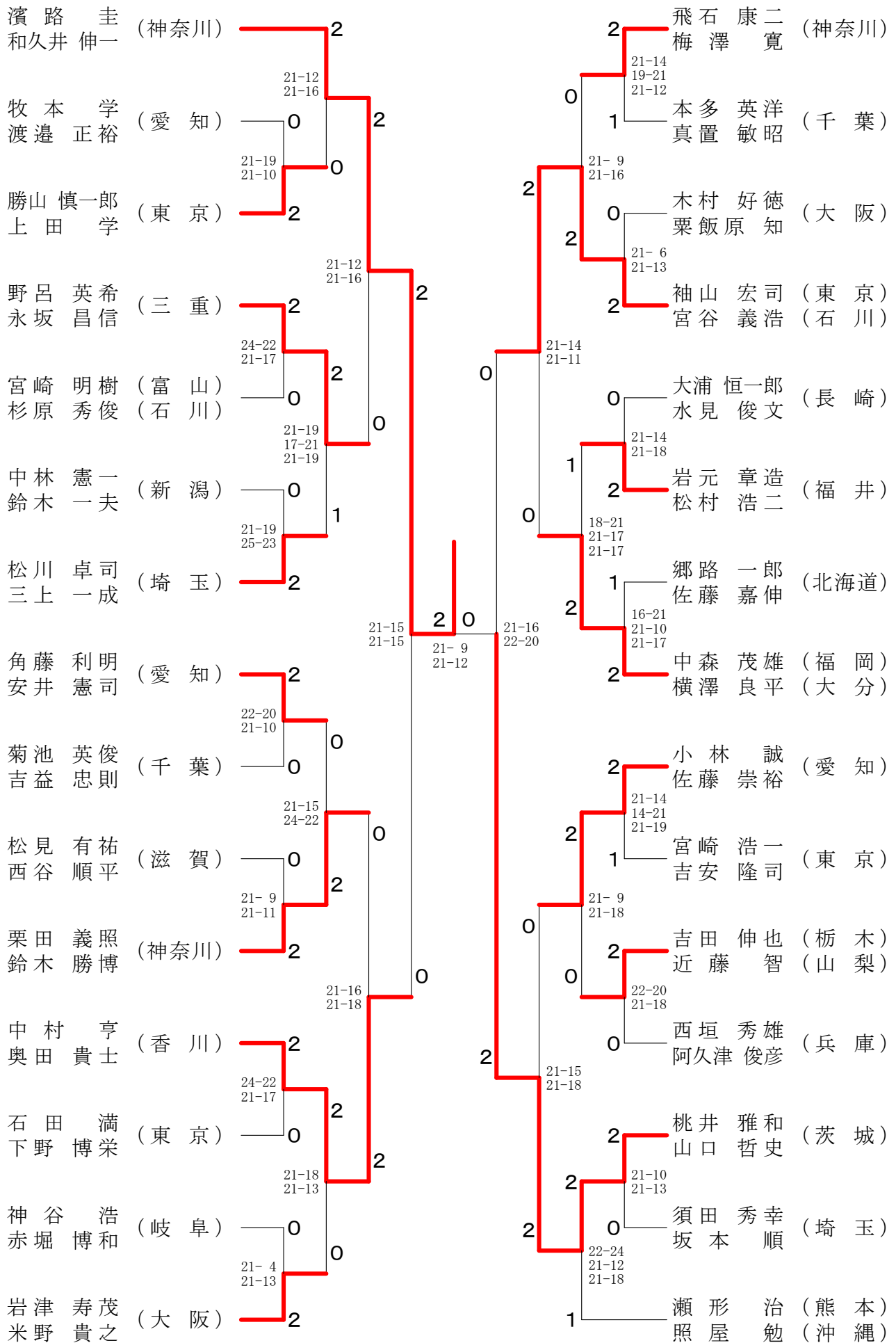

45歳以上男子ダブルス-2

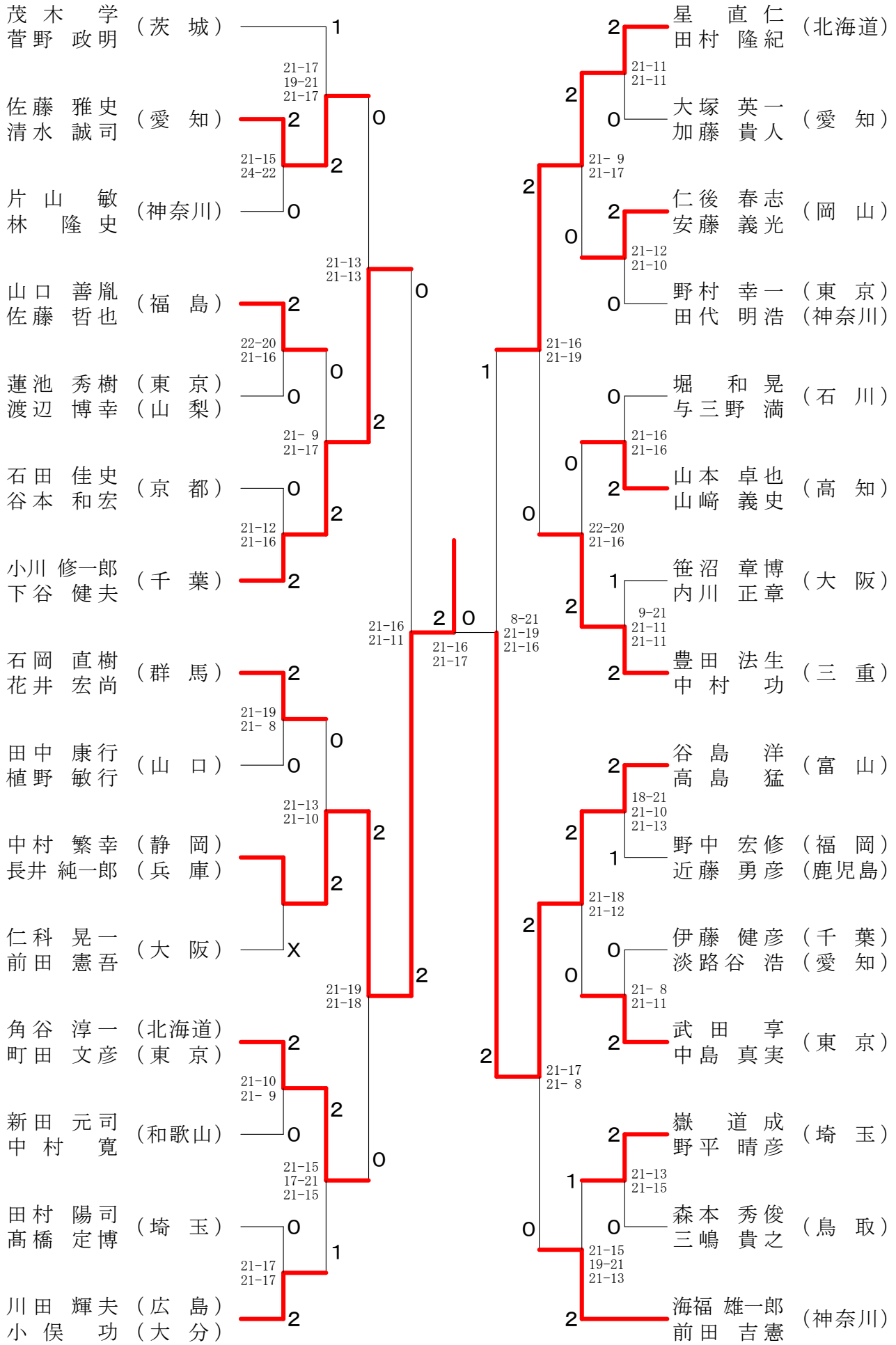

45歳以上男子ダブルス-3

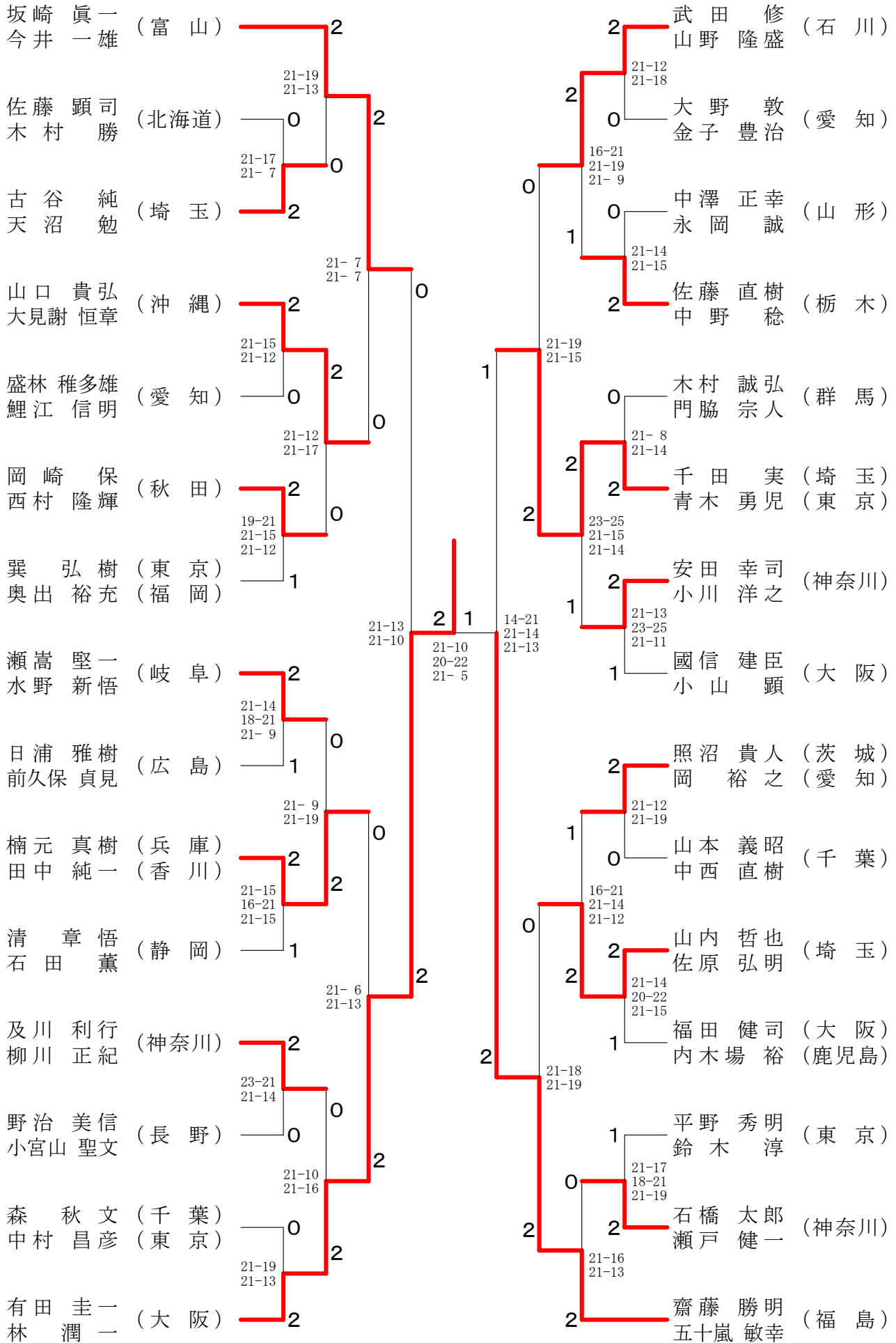

50歳以上男子ダブルス-1

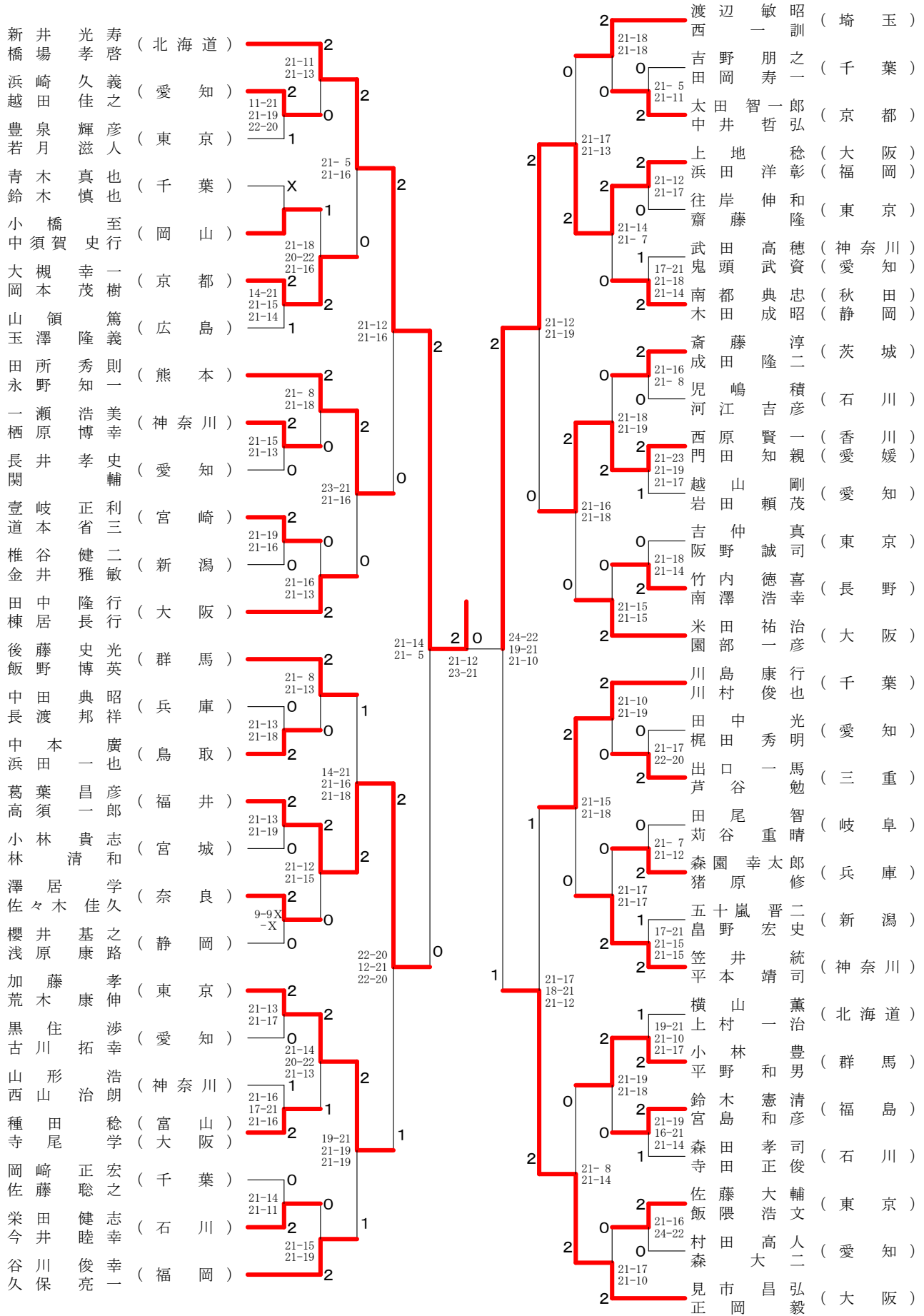

決勝戦

新井光寿 (北海道)	0
星明彦 (石川)	2

50歳以上男子ダブルス-2

川遠	北藤	敏裕	也司	(兵庫)	2	21-19 21-15	2	安村	田井	明清	弘憲	(東京)
小鎌	谷倉	清保	史之	(神奈川)	0	21-17 21-18	2	野吉	野田	裕正	二夫	(神奈川)
佐福	伯田	真陽	吾一	(愛知)	2	21-16 21-15	0	船成	木瀬	勝達	正吉	(愛知)
大森	竹雅	学明	(千葉)	1	22-24 21-14 21-15	21-17 21-18	1	新武	村藤	春男	健	(千葉)
山崎	越弘	弘之	(広島)	2	21-7 18-21 21-17	21-16 21-15	0	野落	村合	幸敦	央士	(静岡)
田野	岡邦	賢和	(岐阜)	0	21-9 21-13	21-17 15-21 21-13	2	長見	谷市	浩幸	道司	(大阪)
芦井	井藤	隆俊	(福井)	2	21-17 15-21 21-13	21-17 15-21 21-13	0	山口	廣崎	英貴	勝雄	(長崎)
白木	耕太	郎志	(東京)	2	21-19 21-18	21-10 21-6	2	坂五	田十	辰洋	夫郎	(栃木)
佐藤	省吾	吾一	(大阪)	0	21-10 21-6	21-10 21-6	2	山松	田永	一浩	吉治	(石川)
神森	陽	朗仁	(北海道)	2	22-20 21-16	21-13 19-21 21-13	1	小國	越後	嘉道	範光	(山口)
菊田	中芳	義俊	(秋田)	0	21-17 25-23	21-17 25-23	2	庄清	水地	保則	涉	(青森)
原下	文勝	生幸	(愛知)	2	21-16 19-21 21-12	21-17 25-23	2	遠今	藤井	康俊	司浩	(東京)
佐々	丸春	利幸	(神奈川)	2	21-18 21-17	21-12 21-15	2	富森	田本	二順	治樹	(愛知)
都立	花文	武雄	(京都)	0	21-18 21-17	21-13 21-12	0	浦香	山西	健直	規亨	(福島)
岩井	村正	巳行	(福岡)	2	21-17 21-18	21-13 21-12	2	稻垣	垣	計	久男	(愛知)
中椋	本浩	彦人	(石川)	2	21-6 21-7	21-13 21-12	2	木中	村松	喜章	一明	(石川)
星谷	明篤	紀夫	(東京)	0	21-6 21-7	21-13 21-12	2	若松	松敏	淳	明	(神奈川)
谷石	田世	朗二	(三重)	2	X	21-13 12-21 21-18	0	濑谷	鳥嶋	友敏	明努	(富山)
東坂	本太	和介	(宮城)	0	21-23 21-8 21-15	21-16 21-16	2	中喜	中喜	多	明努	(奈良)
江崎	西亮	博義	(大阪)	X	21-23 21-8 21-15	21-16 21-16	2	針今	谷川	邦幸	泰司	(愛知)
小田	田中	昭洋	(奈良)	1	21-6 21-12	21-16 21-12	2	平廣	原瀬	丈	晴敬	(石川)
松村	井昭	洋実	(愛知)	2	21-15 23-21	21-13 21-10	2	鈴木	木岡	雄	司	(埼玉)
外山	龍祐	良記	(新潟)	2	21-12 17-21 23-21	21-13 21-10	2	末金	永子	幸太	良正	(京都)
家大	田内	浩司	(茨城)	2	14-21 21-17 23-21	21-12 21-12	0	篠長	原谷	見	健	(茨城)
廣田	山誓	一英	(愛知)	0	21-13 21-10	21-13 21-16	2	池林	田延	健	二行	(福岡)
小宮	井直	善人	(神奈川)	2	21-12 17-21 23-21	21-15 21-12	2	松岡	原本	伸哲	幸哉	(神奈川)
筒齊	藤山	清宏	(群馬)	1	21-13 21-13	21-15 21-18	2					(大阪)
丸山	原本	光雄	(兵庫)	2	21-6 21-19		0					(東京)
藤坂	藤園	浩洋	(大阪)	0			1					(兵庫)
齐古	宮本	道一	(東京)	0			2					(愛知)

55歳以上男子ダブルス-1

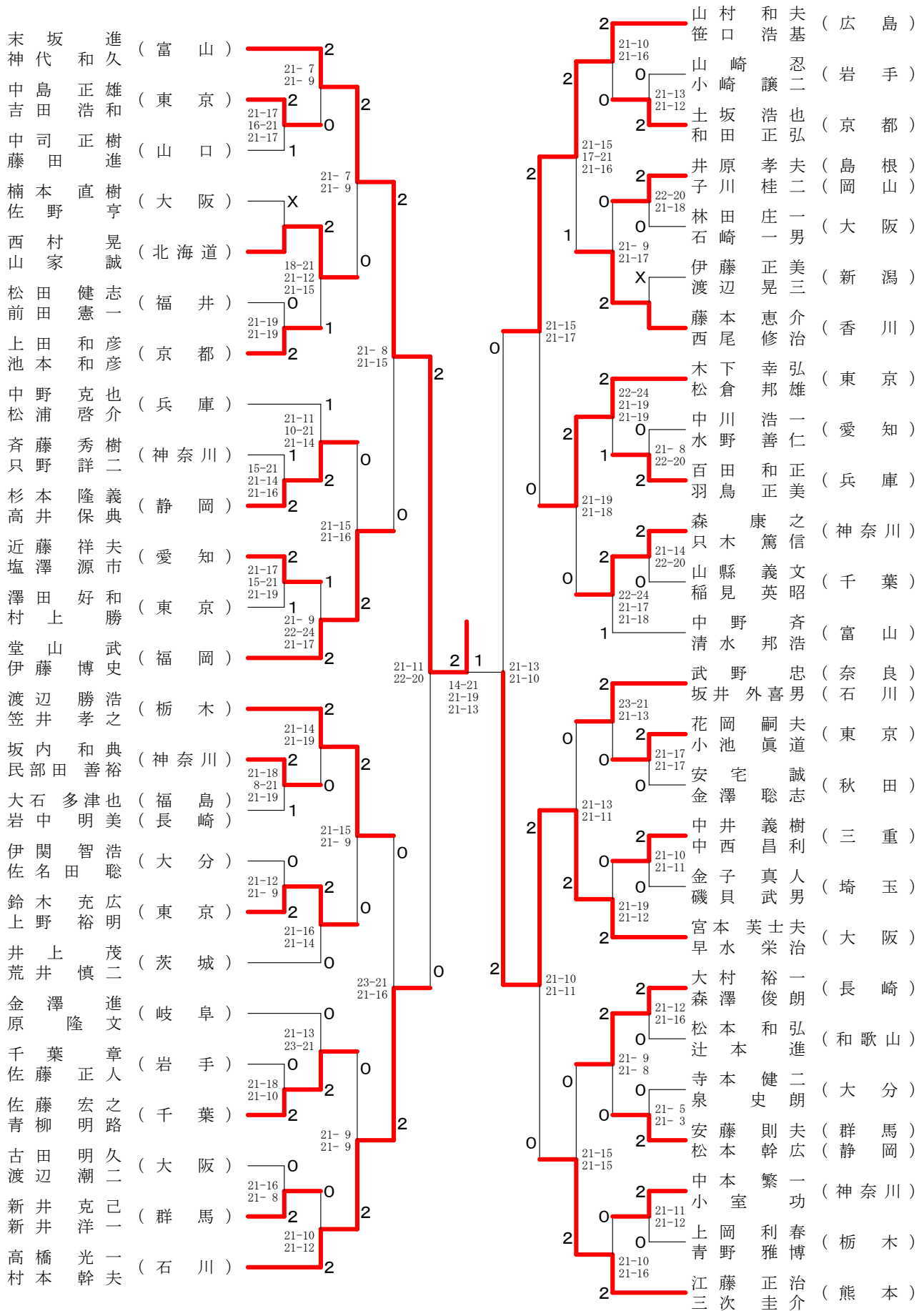

決勝戦
 末代和 (Matsuda Kazuhiko) vs 佐田聡人 (Sada Satoshi)
 21-16, 23-21

55歳以上男子ダブルス-2

田中 寛史 (大阪)	1	21-13	19-21	田中 善治 (京都)	2	21-18
貴昌 (奈良)	0	18-21	21-18	藤本 英樹 (奈良)	2	21-19
佐野 章 (愛知)	0	21-19	21-19	佐藤 次郎 (東京)	2	21-19
鈴木 昌雄 (愛知)	2	21-7	21-12	岩井 昭治 (東京)	1	21-12
岩田 昭志 (富山)	2	21-12	21-18	関口 正弘 (神奈川)	0	21-18
辻澤 康弘 (富山)	2	21-13	21-16	小島 正弘 (神奈川)	0	21-19
大八 正浩 (栃木)	2	21-13	21-16	佐藤 紀幸 (千葉)	1	21-12
平野 浩 (群馬)	0	21-9	21-13	渡部 英治 (千葉)	0	21-18
高橋 久之 (岩手)	0	21-13	17-21	生田 健一 (大阪)	2	22-20
宮田 幸司 (岩手)	2	21-19	21-12	佐々木 剛 (大阪)	0	21-19
駒根 常信 (静岡)	0	21-19	21-14	大場 宣一 (山形)	2	21-14
清水 克朗 (静岡)	2	21-14	21-12	大場 聖 (福島)	0	21-13
佐田 聡人 (福岡)	2	21-12	21-14	小池 博幸 (東京)	2	21-8
竹之内 正人 (福岡)	2	21-14	21-14	稲垣 慎二 (島根)	0	21-13
江井 宏仁 (埼玉)	2	21-16	21-12	武藤 要介 (愛知)	1	21-12
小野 美仁 (埼玉)	2	21-12	21-13	細江 哲 (愛知)	0	21-13
須田 充一 (大阪)	0	21-16	21-12	山村 浩二 (福井)	2	21-12
宇野 祥慎 (大阪)	2	21-12	21-11	中村 隆登 (福井)	0	17-21
木村 宏裕 (宮城)	0	23-21	21-17	田島 郁也 (群馬)	2	21-18
渡部 宏裕 (宮城)	0	23-21	21-17	浅川 也男 (群馬)	2	21-8
土井 光幸 (三重)	2	23-21	21-17	田中 進範 (埼玉)	0	21-18
森本 吉和 (三重)	0	17-21	22-20	田宗 忠 (埼玉)	2	21-10
小泉 徹明 (神奈川)	1	22-20	21-15	齐藤 荣德 (静岡)	0	21-14
小松 訓明 (神奈川)	0	22-20	21-17	佐野 康之 (静岡)	0	21-14
小林 贤治 (東京)	2	22-20	21-17	高橋 輝彰 (岩手)	1	17-21
大和田 勉 (東京)	2	21-15	21-11	藤澤 正幸 (岩手)	1	21-11
岸久隆 (栃木)	1	21-15	21-19	水口 锦次 (富山)	2	21-10
佐藤 文隆 (栃木)	0	21-15	21-19	藤田 洋一 (富山)	2	21-14
重松 敏三 (大分)	0	17-21	21-19	岩新 信司 (愛知)	0	21-12
深町 修三 (大分)	2	21-12	21-12	新田 正喜 (愛知)	0	21-12
斎藤 忠也 (千葉)	2	21-12	21-12	荷川 秀人 (沖縄)	0	21-15
井上 徹也 (千葉)	2	21-12	21-12	儀間 清浩 (沖縄)	2	21-17
奥田 彦利 (京都)	1	22-20	21-5	保科 正一 (滋賀)	0	21-9
柳瀬 和彦 (京都)	1	20-22	21-19	田邊 浩夫 (滋賀)	2	21-9
小西 太 (香川)	1	21-19	21-13	原山 正博 (栃木)	0	21-10
鶴山 道弘 (高知)	2	21-13	21-10	山田 一幸 (栃木)	0	21-10
長田 浩之 (北海道)	2	21-19	14-21	山田 志彦 (千葉)	2	21-11
松尾 秀一 (北海道)	2	14-21	21-12	後藤 洋智 (千葉)	0	21-18
川路 利一 (鹿児島)	2	21-12	21-15	小出 文生 (長野)	0	21-11
松元 隆一 (鹿児島)	2	21-15	21-15	石坂 彰 (長野)	0	21-18
山田 美幸 (岐阜)	0	22-24	21-9	中堀 清功 (岡山)	0	21-16
高橋 清泰 (岐阜)	2	21-9	21-8	福田 功 (岡山)	0	21-13
金山 幸弘 (石川)	1	21-9	21-9	福山 哲司 (大阪)	2	21-9
山野 尚泰 (石川)	2	21-9	21-9	当山 一 (大阪)	0	21-9
馬場 刚一 (兵庫)	2	21-13	21-19	養父 孝博 (大阪)	0	28-26
平昌 (兵庫)	2	21-13	21-19	山崎 芳博 (東京)	2	21-19
佐藤 彰彦 (大阪)	1	21-19	16-21	星野 等 (兵庫)	2	21-23
大野 孝二 (大阪)	0	21-17	21-12	多田 克広 (兵庫)	1	21-6
神谷 敏幸 (東京)	2	13-21	21-17	近成 隆馬 (神奈川)	0	21-12
管敏明 (長崎)	2	21-18	21-18	柿沼 克明 (神奈川)	0	21-15

65歳以上男子ダブルスー1

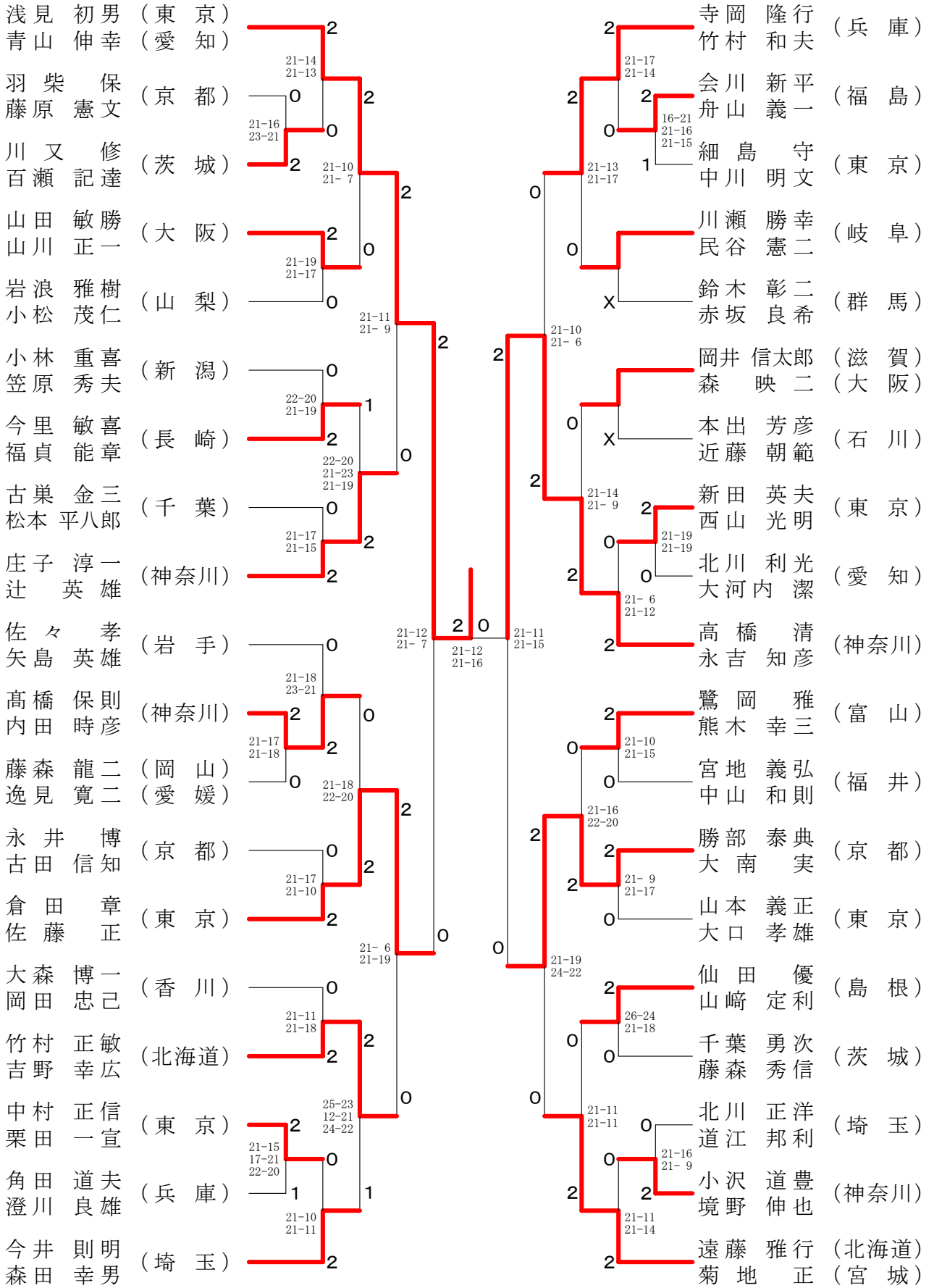

65歳以上男子ダブルス-2

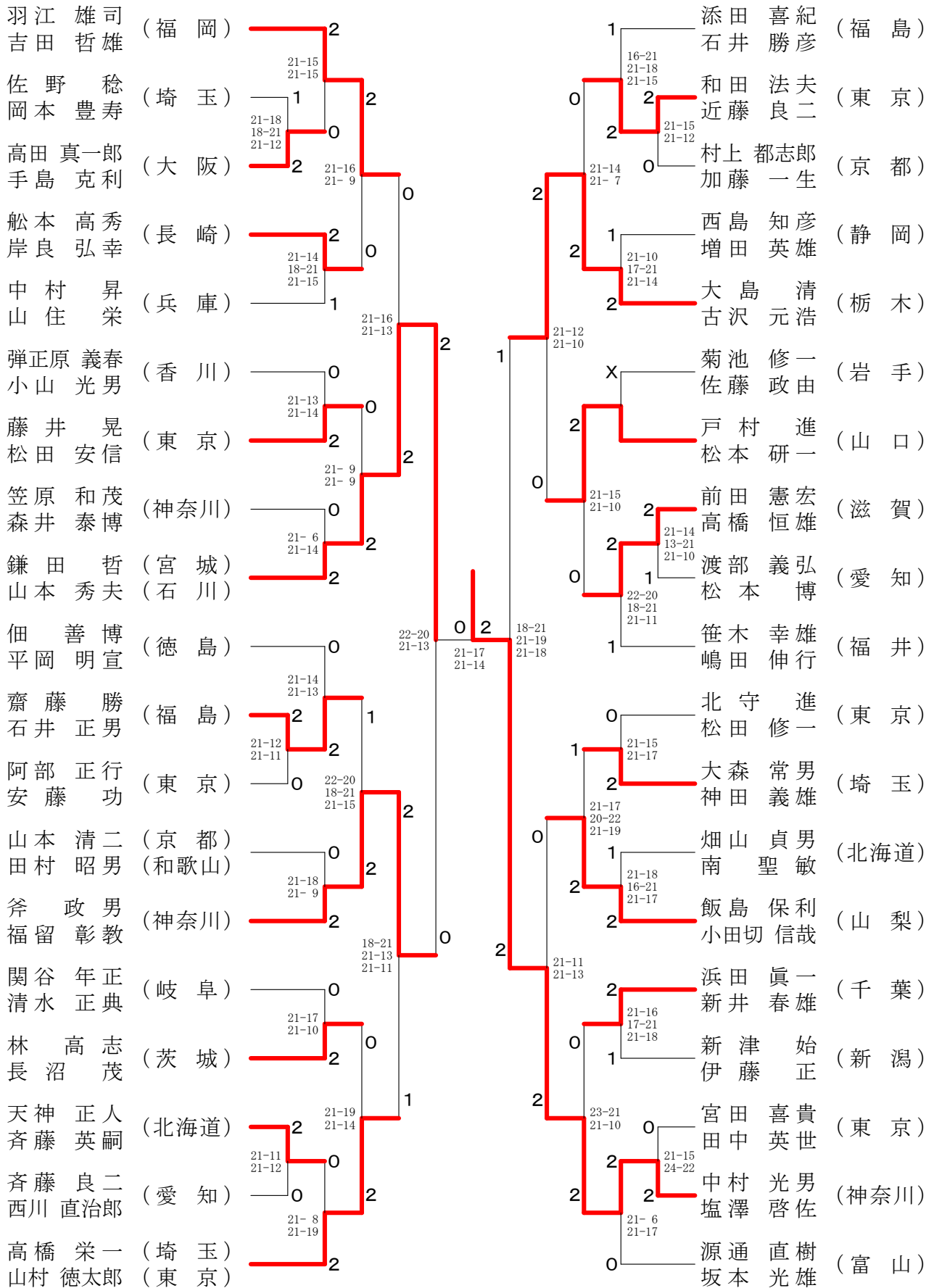

70歳以上男子ダブルス

後藤誠 (宮城)	2	0	荒川時男 (千葉)	0
古橋政紀 (宮城)	21-11 21-10	0	小山義夫 (千葉)	21-11 28-26
北井隆 (東京)	1	2	楯篤志 (東京)	0
大塚彰 (東京)	24-26 21-12 21-17	0	佐藤政行 (東京)	2
高倉浩海 (神奈川)	2	2	須藤道夫 (神奈川)	21-17 21-5
高取亨 (神奈川)	21-16 21-9	1	園部繁夫 (愛知)	2
深栖久幸 (北海道)	2	2	松浪新治 (大阪)	21-11 21-19
坂上幸覚 (愛知)	21-15 10-21 21-15	2	岡国臣 (大阪)	0
岡本哲男 (大阪)	1	0	吉田憲一 (京都)	21-19 21-15
竹下幸男 (大阪)	24-22 15-21 21-17	0	吉村健治 (京都)	2
吉原和夫 (滋賀)	1	0	落合良充 (埼玉)	21-10 21-7
谷英明 (滋賀)	1	0	祝英雄 (埼玉)	0
百々俊宗 (愛知)	17-21 21-14 21-10	2	栗田東雄 (神奈川)	18-7X -X
川瀬信治 (愛知)	0	1	栗安田博泰 (神奈川)	0
殿川宣勝 (東京)	21-13 21-4	0	大庭武志 (福岡)	21-19 21-5
菊池泰次郎 (東京)	1	0	大松原浩章 (福岡)	1
田中博美 (山口)	21-16 23-25 21-18	2	齋藤勝 (宮城)	21-8 21-14
嘉屋正志 (山口)	2	2	筒井公夫 (愛知)	2
堀嶋明久 (熊本)	21-8 21-18	2	彦田勇 (東京)	22-20 21-23 21-19
歳嶋廣久 (熊本)	2	0	中村三男 (東京)	0
高部章 (千葉)	21-14 21-5	2	野川文雄 (北海道)	21-9 21-9
久保田義典 (千葉)	0	2	野堀文雄 (北海道)	2
黒崎二男 (神奈川)	21-3 21-14	0	吉田邦男 (福島)	17-21 21-18 22-20
宮崎茂樹 (神奈川)	0	2	早川博 (茨城)	1
内田淳吉 (東京)	15-21 21-16 21-16	0	青木元春 (岡山)	12-21 22-20 21-14
堀越進 (神奈川)	21-18 21-15	0	青吉原俊治 (岡山)	1
小原武行 (兵庫)	21-5 21-10	2	間宮吉樹 (神奈川)	21-15 18-21 21-11
浅野信行 (兵庫)	0	2	齋藤高夫 (神奈川)	0
武田藤一郎 (山形)	21-15 21-16	2	平方孝夫 (山形)	2
成田邦彦 (新潟)	2	1	佐藤秀 (岩手)	20-22 21-19 21-14
原紀征 (福井)	21-13 21-10	2	比田庄衛 (福井)	1
田中嘉昭 (福井)	0	2	比田恒夫 (愛知)	21-15 21-14
遠藤真司 (福島)	21-12 21-11	2	吉田寛 (千葉)	0
高橋清 (福島)	2	0	近藤繁 (千葉)	21-6 21-11
大野俊彦 (愛知)	19-21 23-21 21-11	0	松崎正門 (東京)	2
坂本和親 (愛知)	1	1	松島田稔 (東京)	0
松井秋男 (東京)	21-12 21-18	1	井上宗明 (兵庫)	21-18 21-16
甘粕完治 (神奈川)	2	0	小林宗幹 (兵庫)	0
今井隆幸 (岐阜)	21-10 21-11	2	宮本啓三 (東京)	21-9 21-16
田口信之 (岐阜)	2	2	宮小西敬介 (東京)	0
先本哲夫 (山口)	21-13 12-21 21-14	0	武田正雄 (愛知)	21-9 21-13
三井裕 (山口)	1	0	武杉谷正義 (大阪)	2
大富秀紀 (埼玉)	21-14 21-7	0	見木俊範 (山口)	22-20 21-12
酒井正博 (大阪)	2	0	網野義人 (山口)	0
松田勝之 (大阪)	0	0	西冲晃二 (千葉)	21-16 21-15
菅原周一 (千葉)	21-14 16-21 21-19	2	西宮幸二 (千葉)	0
菅中俊雄 (千葉)	2	2	近藤勇司 (神奈川)	21-12 21-17
			木村都優司 (神奈川)	2

75歳以上男子ダブルス

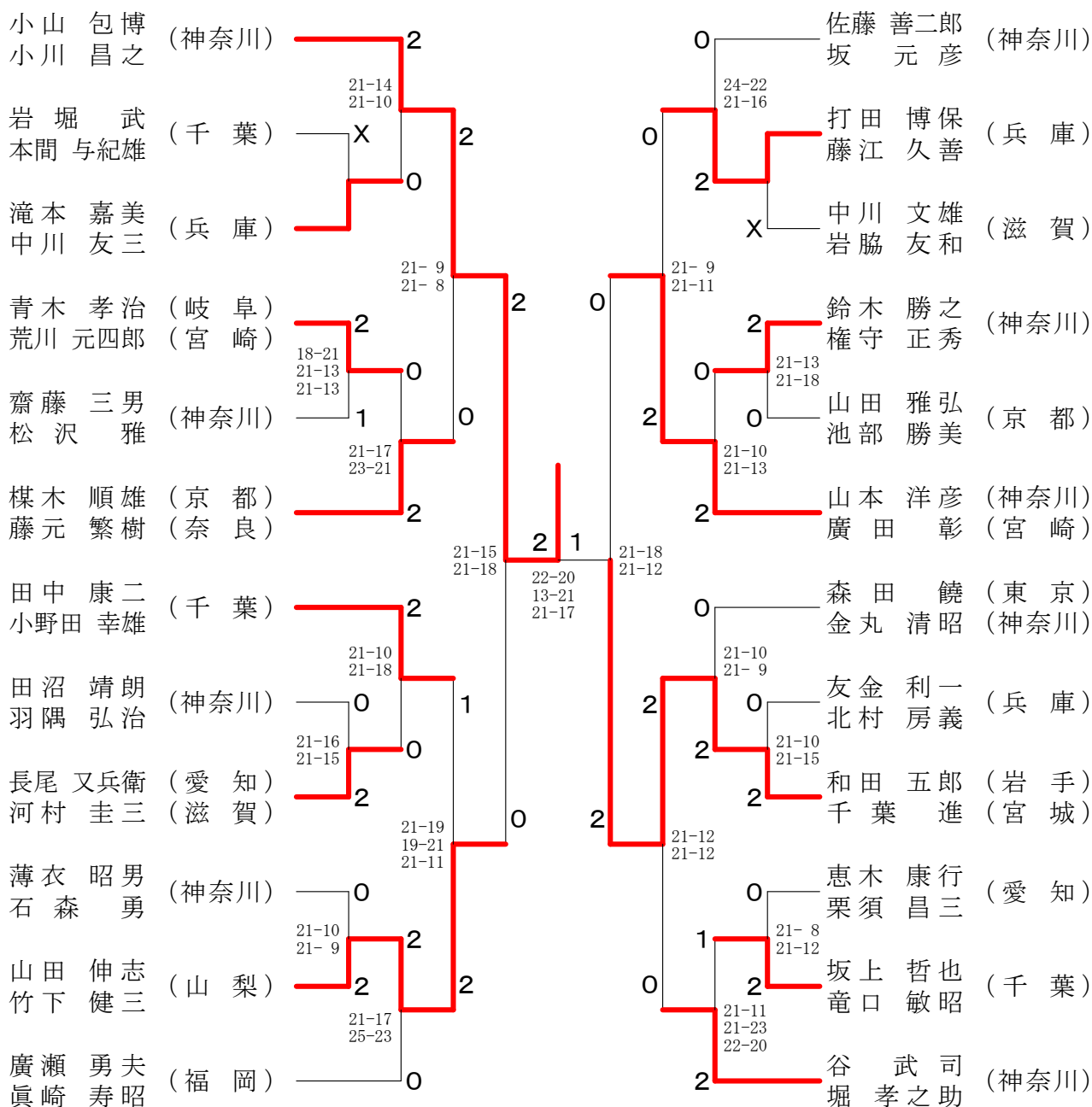

80歳以上男子ダブルス

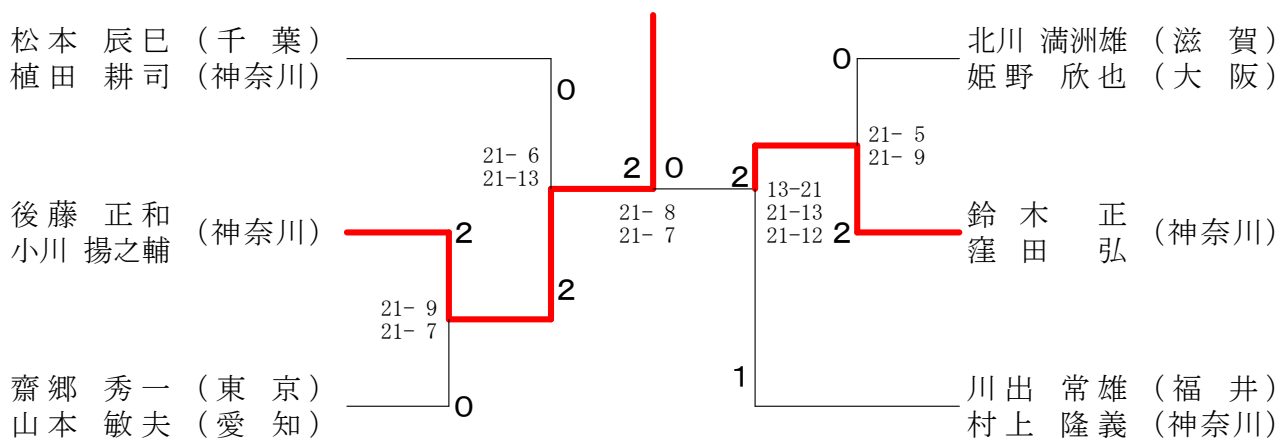

30歳以上女子ダブルス

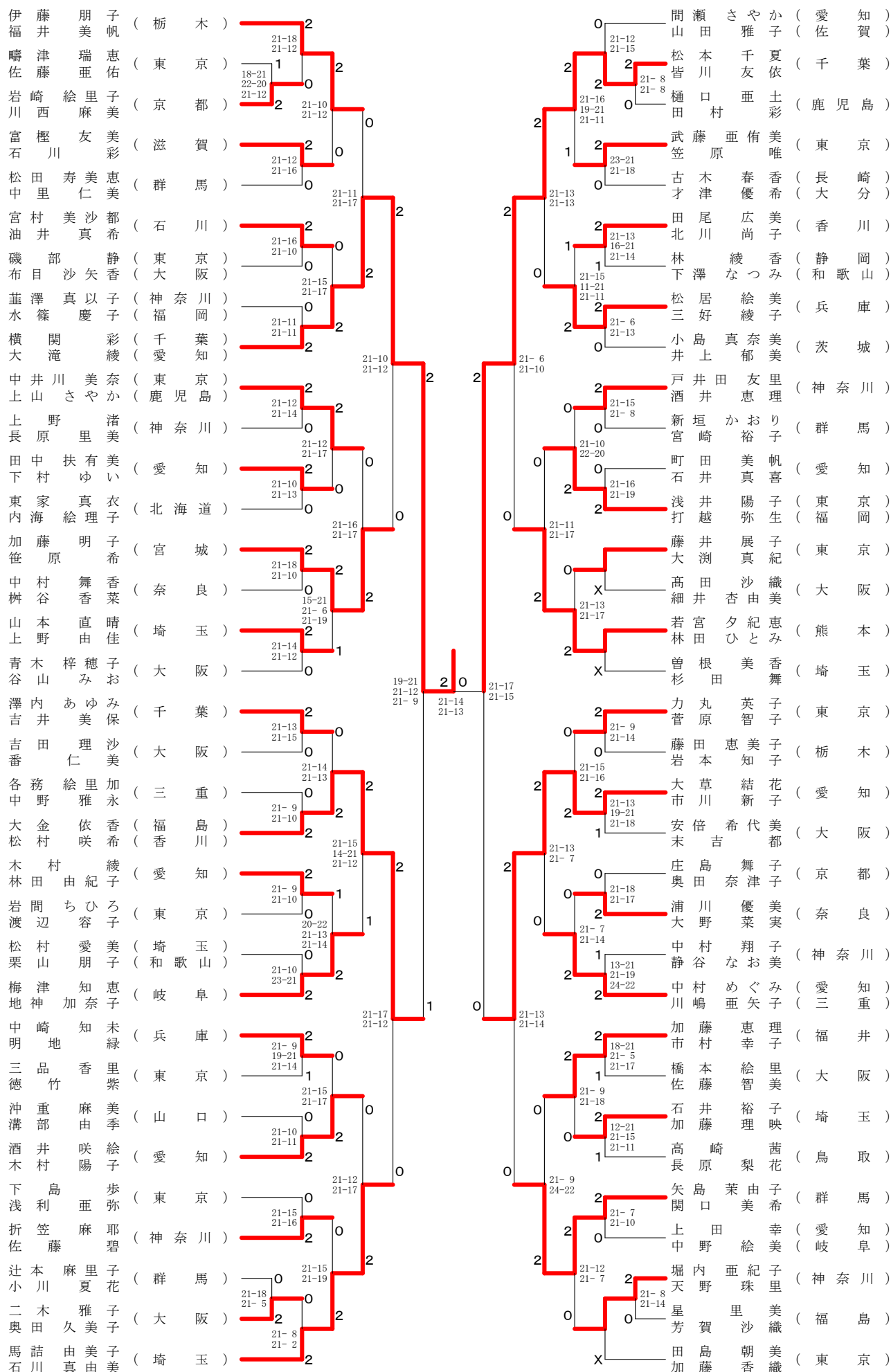

35歳以上女子ダブルス

鈴木 由希子 (石川)	2	21-9 21-12	2	岡本 麻貴子 (東京)	2	21-14 21-13
奥村 亜紀代 (東京)	2	21-11 21-10	2	西城 真理子 (三重)	2	21-19 9-21 21-14
板垣 雅美 (東京)	0	21-10 21-14	2	細江 由理 (神奈川)	0	21-9 21-18
近藤 奈緒 (大阪)	0	21-17 21-13	2	森口 沙織 (群馬)	0	21-15 21-18
中尾 美穂 (北海道)	2	21-11 21-11	0	上枝 奈央子 (鹿児島)	0	21-9 21-12
江崎 春香 (三重)	2	25-23 21-19	0	伊藤 美穂 (大阪)	0	21-17 21-13
田中 友美 (愛知)	0	21-9 21-6	2	菊池 晴美 (千葉)	2	21-10 21-15
吉田 美恵子 (東京)	2	21-18 21-13	2	池澤 紗恵子 (宮城)	0	21-16 21-12
松本 真紀 (大阪)	0	21-11 21-11	1	金澤 恵子 (愛知)	2	21-15 21-7
田端 亜弥 (福島)	2	21-19 12-21 21-15	0	松元 恵里子 (香川)	0	21-9 21-12
児玉 順子 (愛知)	0	21-14 21-10	0	宝正 敦子 (東京)	2	21-18 21-11
中村 寛子 (宮城)	2	21-15 21-11	2	野口 裕美 (神奈川)	0	21-13 21-18
伊敷 さやか (山形)	2	20-22 21-16 21-5	X	水野 葉子 (福岡)	2	21-18 21-18
安里 直子 (神奈川)	2	16-21 21-19 21-7	2	飯高 麻紀子 (石川)	2	21-7 14-21 21-13
斎藤 久美子 (東京)	0	21-13 21-12	1	神 文美 (東京)	0	21-17 21-11
竹内 英子 (兵庫)	2	16-21 21-13 21-17	2	松島 美希 (東京)	2	12-21 25-23 21-19
園部 千晶 (鹿児島)	2	21-9 21-17	0	田辺 瑞枝 (福井)	0	21-15 21-15
岡 紘子 (大分)	0	21-18 21-11	2	工藤 貴子 (大阪)	2	12-21 21-19 21-12
長谷川 賀津子 (京都)	2	21-12 21-14	1	真田 範子 (愛知)	1	21-15 21-12
佐藤 美香 (大阪)	0	10-21 21-8 21-14	2	松本 恵美子 (三重)	0	21-15 21-15
遠藤 理恵 (奈良)	2	21-17 21-18	2	島 美沙 (奈良)	2	21-13 21-18
野澤 育代 (愛知)	0	21-13 21-8	0	山崎 志保 (大阪)	0	21-14 21-17
高山 睦 (愛知)	2	21-18 21-11	0	池内 由美子 (奈良)	2	25-23 16-21 21-12
松田 真理子 (香川)	2	21-12 21-14	0	高橋 良子 (三重)	0	21-15 15-16x
中村 涼子 (神奈川)	2	21-17 21-18	2	高宮 菜津美 (三重)	2	21-16 21-11
伊藤 いづみ (石川)	2	21-13 21-8	0	大石 瞳 (愛知)	0	21-14 21-17
楠 恵 (石川)	2	21-18 21-18	0	松本 里衣 (三重)	2	21-3 21-0
柿元 麻里 (神奈川)	2	21-12 21-14	1	土室 いづみ (三重)	0	21-15 15-16x
竹内 郁子 (東京)	1	21-17 21-18	2	曾我 佳織 (三重)	2	21-17 21-15
守尾 麻沙 (東京)	1	21-13 21-8	0	小野 亜希子 (三重)	1	21-16 21-11
神農 友美 (兵庫)	2	21-18 21-11	2	大森 美菜子 (三重)	2	21-14 21-17
西原 香織 (大阪)	2	21-12 21-14	1	野田 聖乃 (三重)	2	21-15 21-15
古別府 智代 (鹿児島)	2	21-12 21-14	0	長瀬 史香 (三重)	0	21-15 21-15
村里 弘子 (大分)	0	21-9 21-17	0	吉村 由紀子 (三重)	0	21-15 21-15
田中 千恵 (大阪)	2	21-18 21-11	2	小形 瑞穂 (三重)	2	12-21 21-19 21-12
那須 佳美 (京都)	2	21-12 21-14	1	松田 景子 (三重)	2	21-15 21-15
箸尾 千尋 (奈良)	2	21-17 21-18	2	鈴木 明菜 (三重)	1	21-16 21-11
秋本 夏紀 (愛知)	0	21-13 21-8	0	渡邊 仁美 (三重)	0	21-14 21-17
森田 智子 (東京)	2	21-18 21-18	0	高間 麻里 (三重)	2	21-15 21-15
御前 美希 (大阪)	2	10-21 21-8 21-14	2	杉山 仁美子 (三重)	0	21-15 15-16x
渊上 佳世子 (熊本)	1	21-17 21-18	2	篠田 直子 (三重)	2	21-16 21-11
上田 祐子 (千葉)	2	21-13 21-8	0	北條 ともみ (三重)	1	21-16 21-11
谷藤 千香 (奈良)	0	21-12 21-12	0	光岡 由佳 (三重)	2	21-14 21-17
宮澤 千礼 (愛知)	2	21-18 21-18	0	山台 まみ (三重)	0	21-15 21-15
森 亜由美 (愛知)	0	21-12 21-12	0	前田 久美子 (三重)	2	21-15 21-15
川崎 史恵 (愛知)	0	21-19 21-14	2	富永 美名子 (三重)	0	21-16 21-11
齋藤 早津紀 (香川)	0	21-12 21-12	0	伊藤 祐佳 (三重)	2	21-15 21-15
長谷川 愛 (香川)	0	21-19 21-14	2	堀部 麻耶 (三重)	2	21-17 21-15
佐藤 美帆子 (東京)	2	22-20 21-10	2	多田 寛子 (三重)	0	21-17 21-15
石田 麻依 (東京)	2	21-19 21-14	2	西垣 さやか (三重)	0	21-17 21-15
鈴木 淳子 (富山)	2	21-19 21-14	2	前田 亜貴 (三重)	0	21-17 21-15
宮嶋 花恵 (富山)	2	21-19 21-14	2	福井 奈美 (三重)	2	21-17 21-15
				島田 麻子 (三重)	2	21-17 21-15

40歳以上女子ダブルス-2

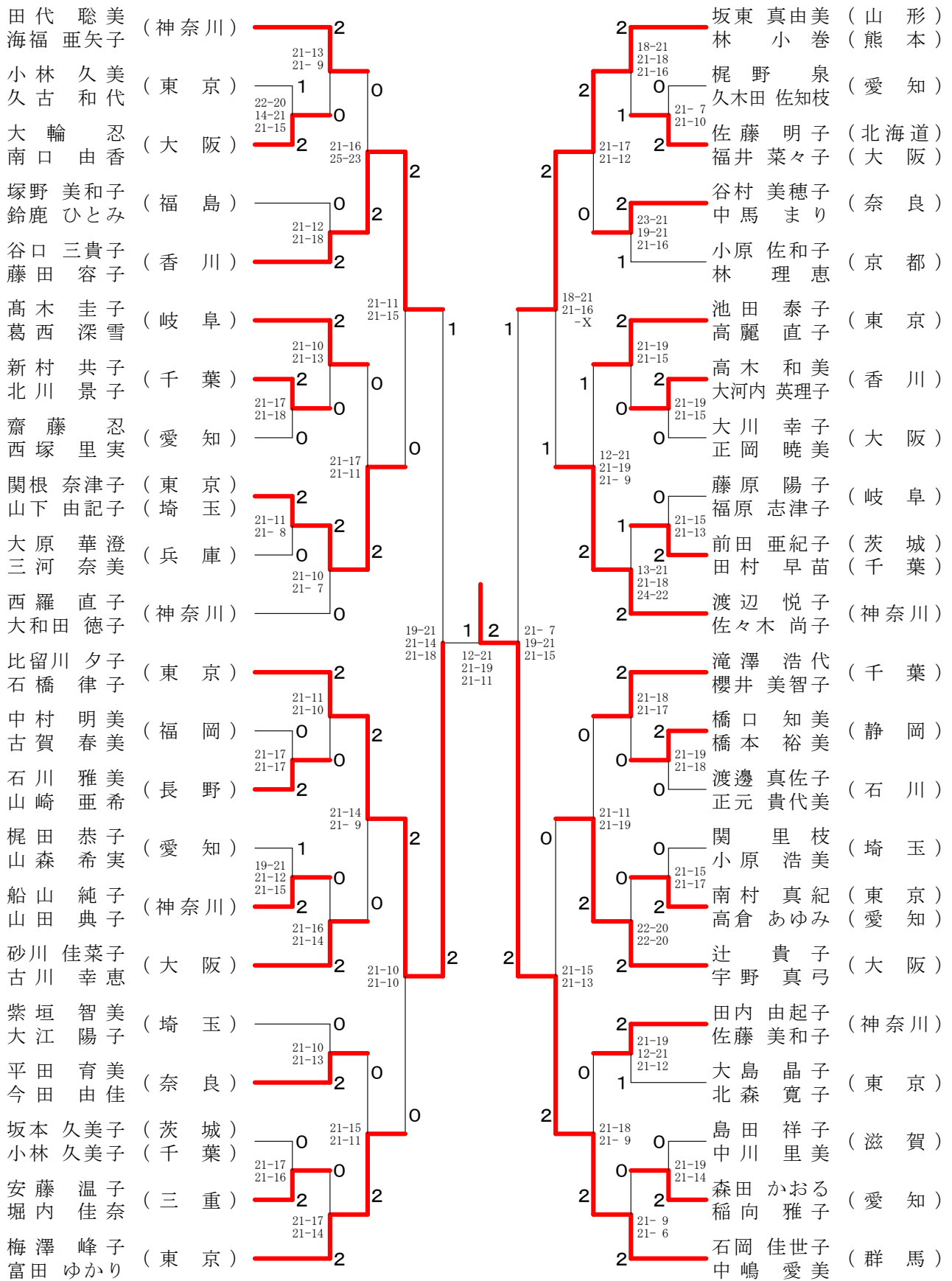

45歳以上女子ダブルス-1

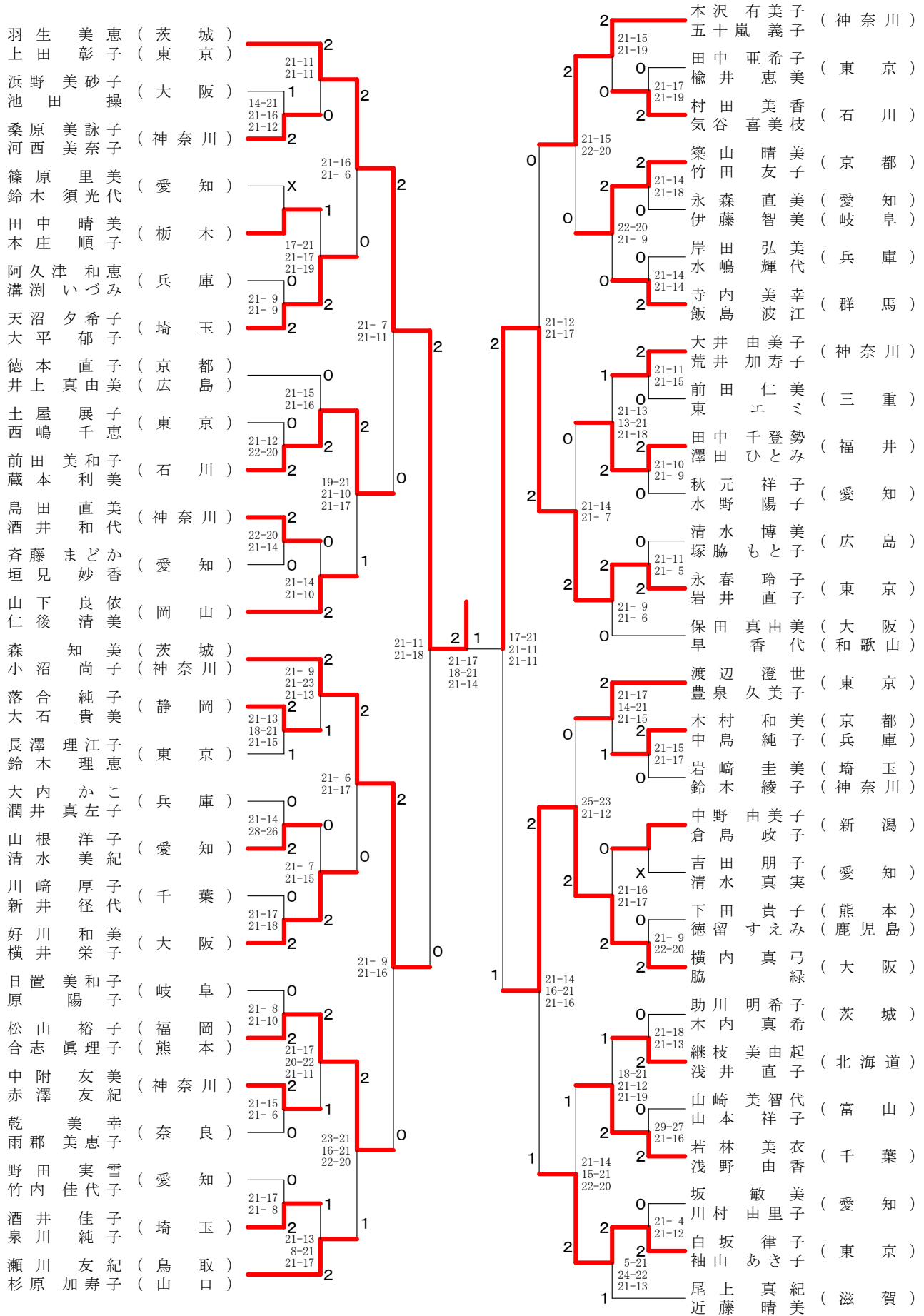

羽生美恵 (茨城) vs 中津位江 (神奈川) [1-2, 21-16, 17-21, 21-14]

45歳以上女子ダブルス-2

川島満 (北海道)	2	21-11 21-16	2	坂崎美奈子 (熊本)	2	21-10 21-12
宮部清美 (茨城)	0	21-13 25-23	2	木下八枝子 (京都)	0	21-13 21-15
神永由美子 (神奈川)	2	21-8 21-14	2	小畑真弓 (神奈川)	2	21-7 21-10
鈴木三枝子 (東京)	0	X	0	田原江里子 (石川)	0	21-12 23-21
内田直美 (宮崎)	0	22-20 21-17	0	真木千晴 (東京)	0	21-17 21-17
笠井章子 (大阪)	2	22-20 21-10	2	真島岡智子 (兵庫)	2	21-16 21-7
今井早由里 (新潟)	2	21-16 21-15	0	大畑真喜子 (愛知)	0	21-9 23-21
佐々木静子 (大阪)	2	21-15 19-21 21-13	2	長丸真貴子 (神奈川)	2	21-17 21-13
林田美香 (兵庫)	2	16-21 21-19 21-15	0	山本泉 (岡山)	0	18-21 21-8 21-19
小山実香子 (京都)	1	21-17 21-15	0	山高橋まゆみ (愛知)	2	21-7 21-6
坂本悦子 (愛知)	1	18-21 21-12 22-20	2	池橋直美子 (埼玉)	2	21-13 21-17
島田千賀子 (神奈川)	2	21-10 21-11	2	高橋朋子 (茨城)	2	21-13 21-17
海津景子 (東京)	2	21-19 21-9	2	廣田京子 (大阪)	0	21-17 21-12
田中香織 (大阪)	2	21-9 21-12	2	廉野裕美 (兵庫)	2	24-22 21-19
山大森珠弘 (和歌山)	0	21-10 21-6	2	小川久未子 (鹿児島)	0	21-15 21-11
生木由美子 (愛知)	2	13-21 21-15 21-9	0	沼田美津己 (千葉)	2	21-12 21-12
森重陽子 (福井)	2	22-20 21-8	0	奥本美穂 (群馬)	1	21-12 21-12
福田博子 (福岡)	0	21-18 21-19	2	大塚美穂 (滋賀)	0	21-18 13-21 21-13
福鈴子 (東京)	2	21-16 21-9	2	大野順子 (岐阜)	2	21-14 21-15
矢野千恵子 (大阪)	2	21-23 21-12 24-22	2	大江崎忍 (埼玉)	0	21-13 21-18
上村恵子 (広島)	1	20-22 21-14 21-8	0	松隈敦子 (千葉)	1	17-21 21-10 21-11
三原王弘子 (奈良)	0	21-11 21-14	0	阿久津直美 (滋賀)	2	21-11 21-14
藤森美恵子 (埼玉)	2	18-21 21-14 21-19	0	三雲夏子 (愛知)	0	21-11 21-9
森尾美泰子 (兵庫)	1	21-9 21-8	2	三星千春 (愛知)	2	21-11 21-9
中津位江 (福井)	2	21-9 21-8	2	森脇順子 (愛知)	0	21-14 21-12
物井あゆみ (奈良)	2	18-21 21-14 21-19	0	松原綾子 (愛知)	2	21-14 21-12
澄田明美 (和歌山)	0	21-9 21-8	2	島崎朋子 (愛知)	0	21-14 21-12
窪井由美子 (神奈川)	2	21-16 21-9	2	深見妙子 (愛知)	0	21-14 21-12
貴志亜希代 (千葉)	1	21-11 21-14	0	有田明希子 (兵庫)	2	21-14 21-16
藤野佐和子 (石川)	0	21-5 21-13	0	上地友佳子 (兵庫)	2	21-14 21-16
荒谷淳子 (大阪)	2	21-11 21-14	2	長尾美智子 (神奈川)	0	24-22 21-19
古川のり子 (石川)	0	21-11 21-14	0	岸高好代 (鹿児島)	0	21-15 21-11
山田陽子 (愛知)	2	21-11 21-14	0	長松元美 (群馬)	2	21-12 21-12
荒木美智代 (愛知)	2	21-11 21-14	0	安井明美 (福井)	1	21-12 21-12
河合千織 (福岡)	2	21-11 21-14	0	毛利直美 (群馬)	0	21-18 13-21 21-13
佐藤三美秀 (東京)	0	21-11 21-14	0	野藤理恵子 (埼玉)	2	21-14 21-15
原田智美 (大阪)	2	21-11 21-14	0	近藤美香 (千葉)	0	21-13 21-18
野田慶子 (奈良)	2	21-11 21-14	0	西高橋香美 (千葉)	2	21-15 21-10
高科庸子 (埼玉)	2	21-11 21-14	0	石崎香織 (滋賀)	1	17-21 21-10 21-11
山内菊子 (岐阜)	1	21-11 21-14	0	伊藤由美子 (岐阜)	2	21-11 21-14
山田照美子 (愛知)	0	21-11 21-14	0	丸山美茂 (岐阜)	0	21-11 21-9
富吉佳代子 (奈良)	1	21-11 21-14	0	河野幸佳 (愛知)	0	21-11 21-9
岡本さおり (兵庫)	2	21-11 21-14	0	高津林明子 (愛知)	2	21-14 21-12
中川美也子 (茨城)	2	21-11 21-14	0	大高朋子 (東京)	2	21-14 21-12
山吉由紀 (茨城)	2	21-11 21-14	0	高崎島	2	21-14 21-12
田澤美幸 (茨城)	0	21-11 21-14	0			
柚井貴悦子 (茨城)	1	21-11 21-14	0			
櫻井美悦子 (茨城)	2	21-11 21-14	0			
稲毛幸子 (茨城)	2	21-11 21-14	0			
谷島めぐみ (茨城)	2	21-11 21-14	0			

50歳以上女子ダブルス-1

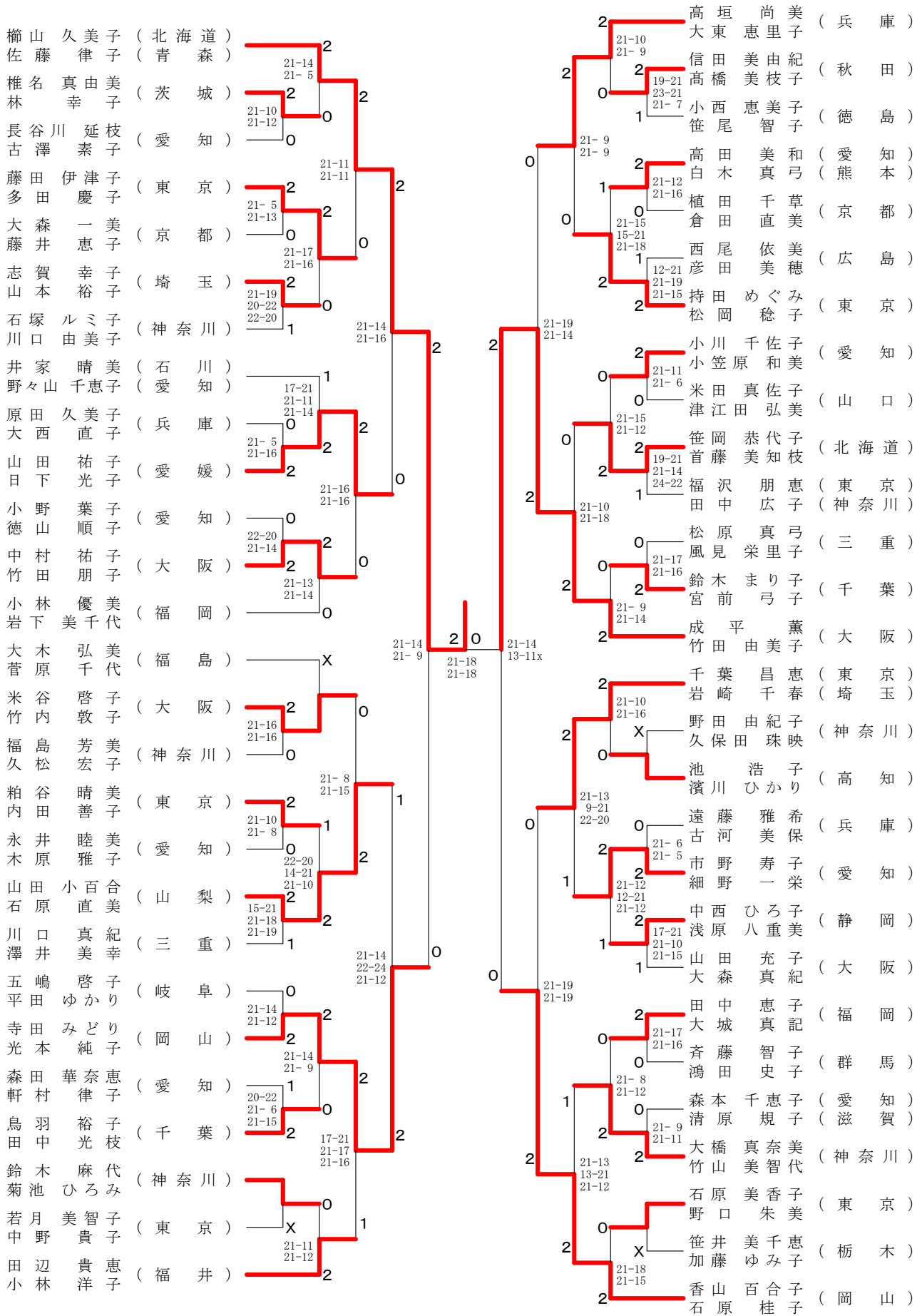

榎山久美子 (北海道) 2
 佐藤律子 (青森) 21-17
 阿久根恭子 (福岡) 21-14 0

50歳以上女子ダブルス-2

一瀬 淑枝 (神奈川)	2	21-10 21-11	0	宮瀬 聡美 (福岡)	0	21-16 23-21
富田 圭子 (岡山)	1	19-21 21-18 21-16	2	九郎丸 留美子 (熊本)	2	21-16 21-13
屋敷 百合子 (東京)	2	21-16 21-15	0	田中 雅代 (北海道)	1	21-12 21-18
丸山 美香 (東京)	2	21-11 17-21 21-8	0	小林 里美 (北海道)	2	14-21 21-15 21-11
佐藤 千穂 (愛知)	2	21-15 19-21 21-13	2	佐々木 路子 (愛知)	0	21-19 21-17
谷地 館明 (秋田)	2	21-13 21-12	0	久我 真奈美 (愛知)	1	21-7 21-10
野里 美子 (岩手)	1	21-17 10-21 21-13	0	宮地 美和子 (茨城)	0	24-22 18-21 22-20
小池 由紀 (群馬)	1	21-12 21-6	2	柿澤 和子 (山口)	0	21-13 21-14
武田 弘美 (茨城)	2	21-12 21-14	2	鈴木 悦子 (静岡)	2	19-21 21-14 21-18
今春 洋子 (三重)	2	21-12 21-14	2	篠崎 愛美 (石川)	2	21-14 21-14
小野里 こざえり (高知)	2	21-15 14-21 21-14	1	落合 愛子 (福島)	0	21-15 21-8
鈴木 かおり (東京)	2	21-18 21-16	2	坂口 ゆか (東京)	2	21-15 13-21 21-12
井上 康子 (神奈川)	2	14-21 21-11 22-20	1	金崎 名月 (富山)	2	21-13 21-3
田辺 真弓 (滋賀)	1	21-10 21-13	2	中村 玲子 (岐阜)	1	21-17 15-21 21-15
服部 美穂子 (愛知)	2	21-16 21-8	0	大川内 京子 (愛知)	0	21-10 21-18
笹本 直美 (大阪)	0	21-8 21-11	0	佐藤 郁江 (東京)	0	21-10 21-18
宮本 泰子 (千葉)	0	21-13 21-13	2	矢下 真由美 (神奈川)	2	21-9 21-11
上野 泰道 (愛知)	2	21-18 21-11	1	足立 早苗 (大阪)	2	21-8 21-11
東郷 仁美 (兵庫)	2	21-12 21-17	0	高橋 修子 (愛知)	0	21-18 21-10
増田 敦子 (岐阜)	0	21-8 21-10	2	山本 晴世 (東京)	2	21-18 21-12
鈴木 十美 (京都)	2	21-11 21-13	0	山三井 栄子 (鳥取)	1	21-8 21-11
田中 伸美 (神奈川)	0	21-12 21-17	1	児嶋 智恵 (千葉)	0	21-18 21-10
垣見 ひろみ (愛知)	1	20-22 21-16 21-16	0	藤井 康子 (愛知)	0	21-18 21-10
吉本 治和 (大阪)	0		2	村松 洋子 (神奈川)	2	21-19 21-8
堀池 由紀子 (神奈川)	2		2	上田 晴世 (岐阜)	2	
高橋 玖未 (滋賀)	2		1	菅村 和子 (東京)	2	
島方 さくら (滋賀)	1		2	宮内 洋子 (東京)	2	
小方 裕子 (愛知)	2		2	内城 輪恵 (東京)	2	
田岸 幸子 (愛知)	2		2	平山 久仁子 (神奈川)	1	
富永 久仁子 (大阪)	0		0	斎藤 清美 (兵庫)	0	
永井 裕子 (千葉)	0		2	定村 千里 (愛知)	2	
原田 志保 (千葉)	0		2	石渡 喜代子 (愛知)	2	
徳田 敦子 (兵庫)	2		2	成松 悦子 (大阪)	2	
岡森 美智子 (岐阜)	0		2	柴田 周子 (大阪)	2	
吉永 千夏 (大阪)	2		2	松永 志津 (大阪)	2	
杉本 順子 (京都)	2		0	近藤 志美 (大阪)	2	
吉井 正美 (神奈川)	0		2	片岡 千恵美 (秋田)	2	
中津 留千穂 (福井)	2		2	磯山 浩美 (愛知)	2	
市川 むつき (岐阜)	2		2	大塚 和香子 (東京)	2	
宮川 里恵 (京都)	0		2	三浦 真由美 (東京)	2	
浅田 晴美 (大阪)	0		2	丹羽 和美代 (東京)	2	
高須 美香 (岐阜)	0		2	藤川 三智子 (鳥取)	2	
平野 順子 (神奈川)	0		2	篠原 尚子 (千葉)	2	
野村 智里 (神奈川)	0		2	長谷川 起世 (千葉)	2	
三原 惠美 (愛知)	2		0	安戸 ひろみ (大阪)	2	
中川 江美 (神奈川)	0		2	森本 礼子 (大阪)	2	
石井 由美子 (愛知)	0		2	加藤 ひとみ (大阪)	2	
安田 理英 (愛知)	1		2	和田 美穂 (大阪)	2	
渡辺 愛世 (東京)	2		2	筒井 由香 (大阪)	2	
加納 千都 (東京)	2		2	東中 川弥生 (大阪)	2	
工藤 なおみ (東京)	2		2	阿久根 恭子 (大阪)	2	
平兮 章子 (福岡)	2		2	小林 絵美 (大阪)	2	

55歳以上女子ダブルス-2

高橋 寿美子 (宮 城)	2		柴田 和子 (神 奈 川)	2
佐藤 美代子 (山 形)	21-13 21-11		佐藤 智恵子 (神 奈 川)	21-17 21-14
大平 操 (東 京)	2	2	吉田 尚子 (福 島)	0
藤平 智子	21-14 21-16	0	本田 祐子 (東 京)	21-11 21-13
竹内 ひろみ (愛 知)	0	18-21 21-13 21-12	小庭 洋子 (東 京)	2
栗野 千津子		0	須田 美由喜 (愛 知)	21-10 15-21 21-15
向山 昌子 (福 井)	0	1	峯浦 清美 (愛 知)	0
松田 道子	21- 4 21- 6		神戸 美智恵 (富 山)	22-20 21-14
菅谷 美香 (神 奈 川)	2		池田 やす子 (北 海 道)	21-14 21-18
町田 佳枝 (大 阪)	X	21-12 21-19	水上 京子 (京 都)	0
坂江 和枝 (兵 庫)	0	1	菊地 千香 (京 都)	21-17 21-13
桐原 早苗 (東 京)	21-19 21-14	2	邑田 智子 (東 京)	1
藤野 直美 (愛 媛)	2	16-21 21-16 21-12	梶 原文 (東 京)	0
岡本 和枝		2	菊池 葉子 (兵 庫)	21-17 17-21 21-11
遠江 久美子 (滋 賀)	2	22-24 21-10 21-11	菊池 葉子 (兵 庫)	21-15 21-15
佐伯 玲子	2	21-11 19-21 21-18	佐藤 忍 (宮 城)	2
西村 美千代 (北 海 道)	1	2	小原 真澄 (神 奈 川)	21-13 21- 8
勝山 直子		2	高梨 ミチ子 (栃 木)	21-18 21-14
高橋 眞紀子 (石 川)	1	21-12 21-11	福重 恵美子 (岩 手)	21-15 21-13
西山 幸子		2	堀江 圭子 (山 形)	2
東 順子 (大 阪)		2	沼澤 真理子 (東 京)	21-16 15-21 21-18
沼 清子		2	小山 由美子 (東 京)	21-17 21-18
松本 美和 (神 奈 川)	21- 8 21- 8	2	佐藤 真知子 (茨 城)	21-15 21-18
山下 恵美子	2	21-13 17-21 21-13	塚田 豊子 (大 阪)	21-11 21- 8
高橋 祐美子 (新 潟)	2	21-12 21-12	石崎 有紀子 (神 奈 川)	23-25 21-14 21-11
白井 美晴	0	21- 9 21-15	幾田 ひとみ (埼 玉)	2
黒田 恵美子 (東 京)	0	21-12 21-13	高橋 玲子 (埼 玉)	2
五十嵐 理恵子		2	村田 直子 (京 都)	21-11 21-12
大淵 良子 (三 重)	2	2	長瀬 可能子 (京 都)	18-21 22-20 21-14
小野 由紀	2	2	大井 玲子 (兵 庫)	2
山本 都美子 (神 奈 川)	2	1	山西 佳子 (静 岡)	21-17 21-14
中西 亮子	21- 9 21-15	2	佐伯 悦恵 (静 岡)	0
米光 美智子 (奈 良)	0	21-12 21-13	御宿 みほ (奈 良)	21-19 21- 6
星野 享子		2	川口 紀子 (群 馬)	0
原田 美佐子 (東 京)	2	21-16 21-17	高橋 幸代 (福 岡)	21-18 21-11
小池 清子 (東 京)	2	21- 8 30-28	西間木 真理子 (福 岡)	21-15 21-13
渡辺 恵子 (千 葉)	0	18-21 21-15 21-10	古賀 ひとみ (千 葉)	2
泉澤 弥生	0	2	仁田原 智都代 (愛 知)	
竹森 昌子 (埼 玉)	2	21-19 20-22 21- 8	久保 知佳子 (愛 知)	
蒲池 悦子	1		山西 智佳子	
伊藤 智子 (静 岡)	1			
高橋 寿美代	23-21 19-21 21-11			
大黒 祥子 (茨 城)	2			

60歳以上女子ダブルス

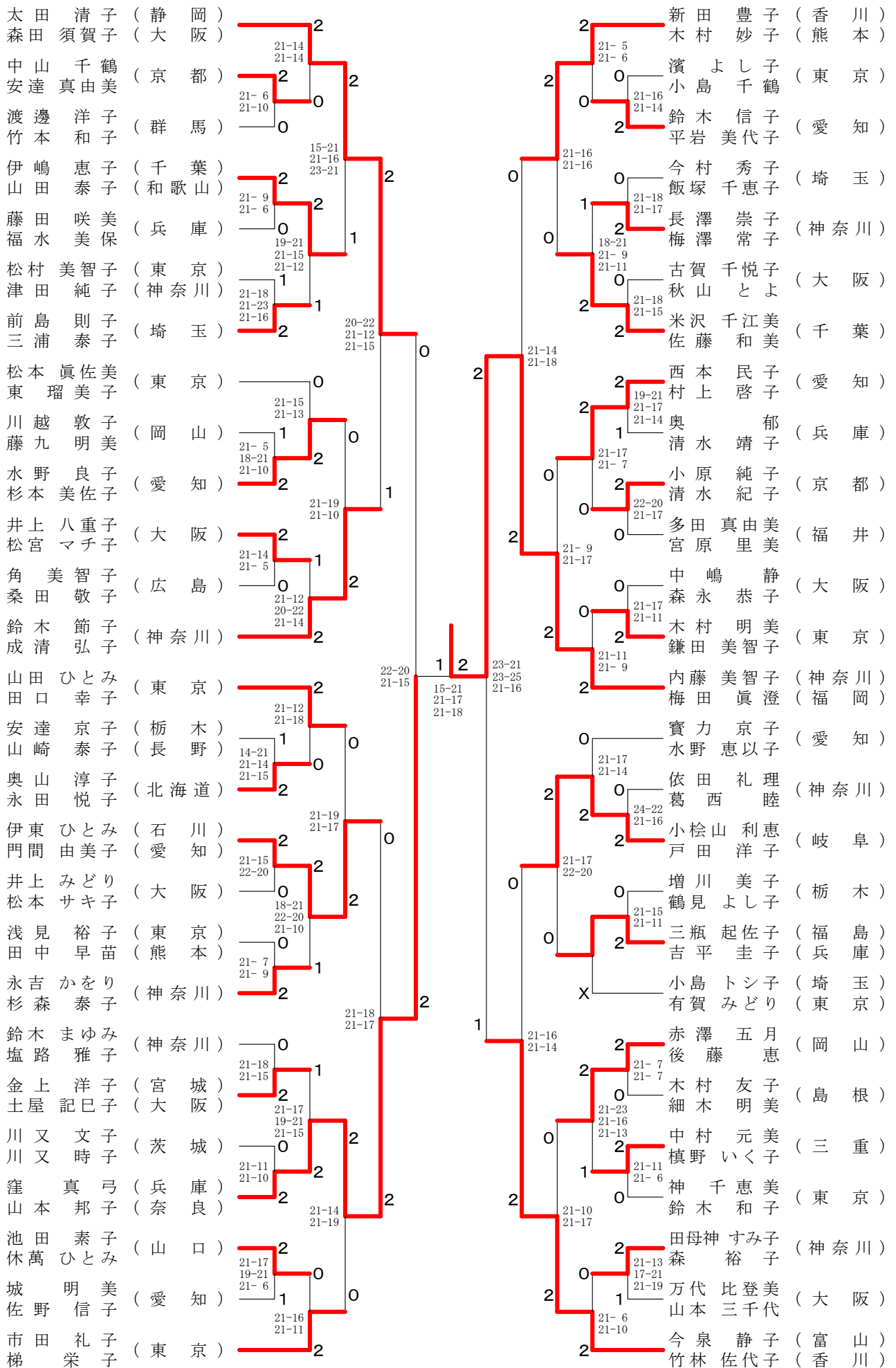

70歳以上女子ダブルス

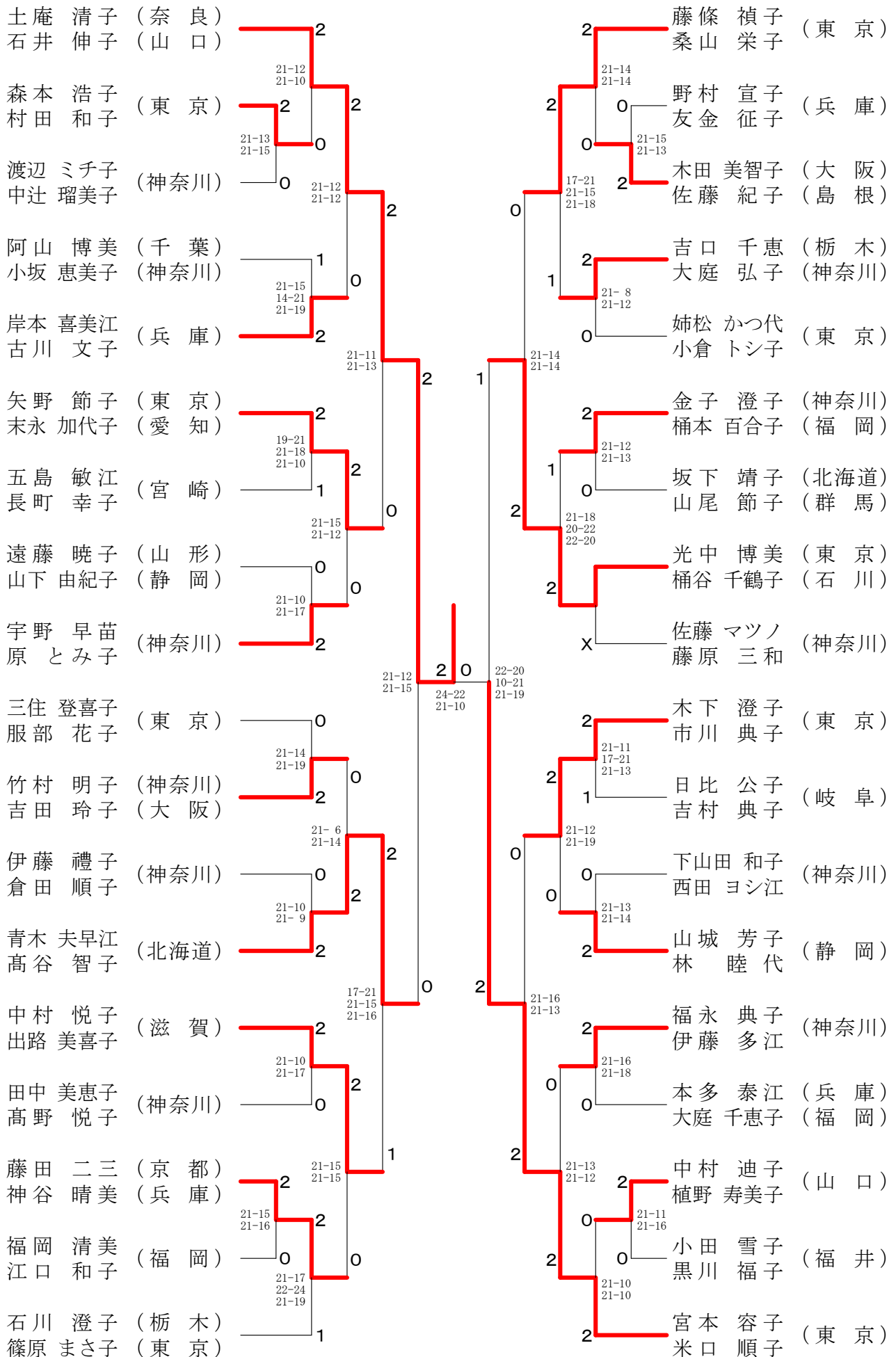

75歳以上女子ダブルス

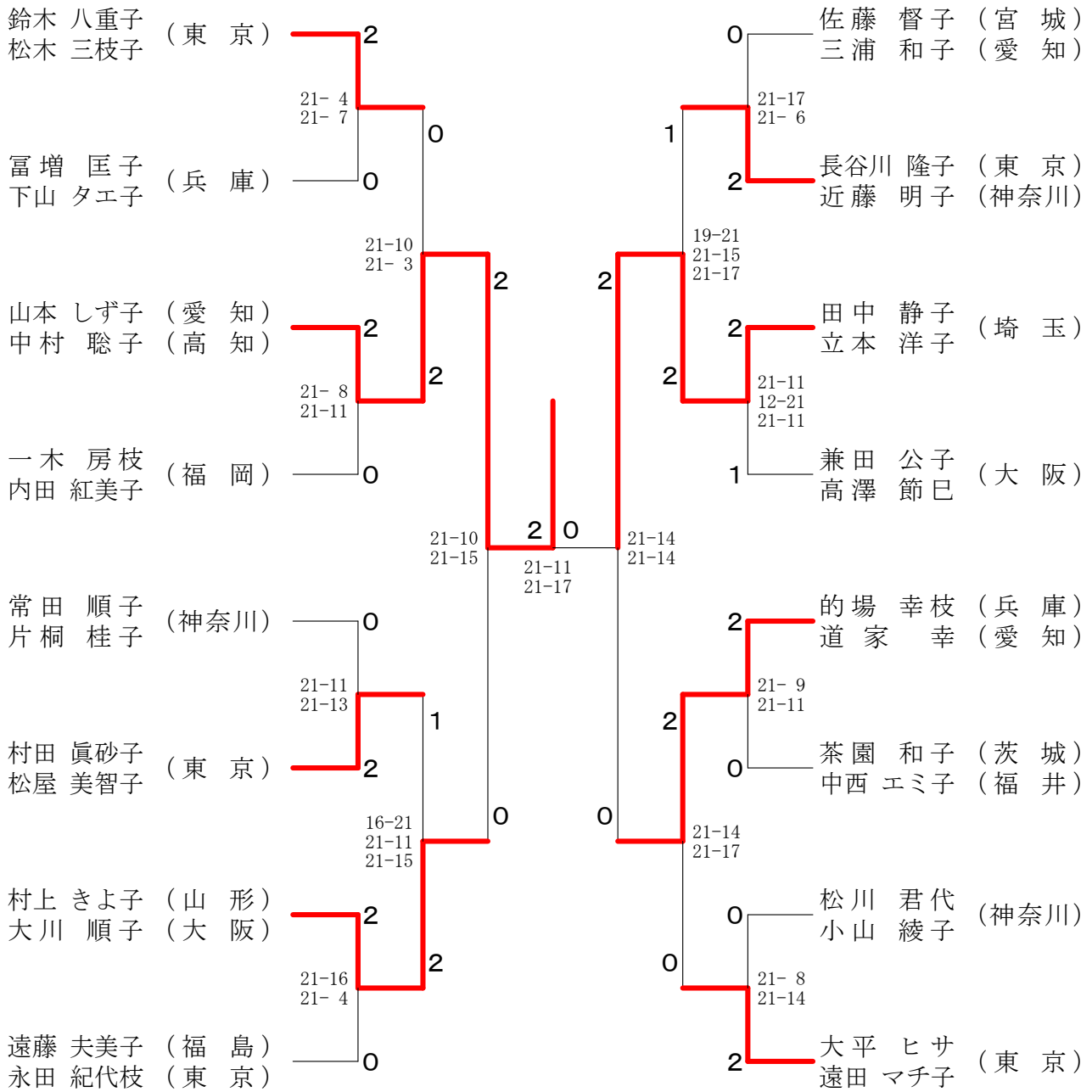

80歳以上女子ダブルス

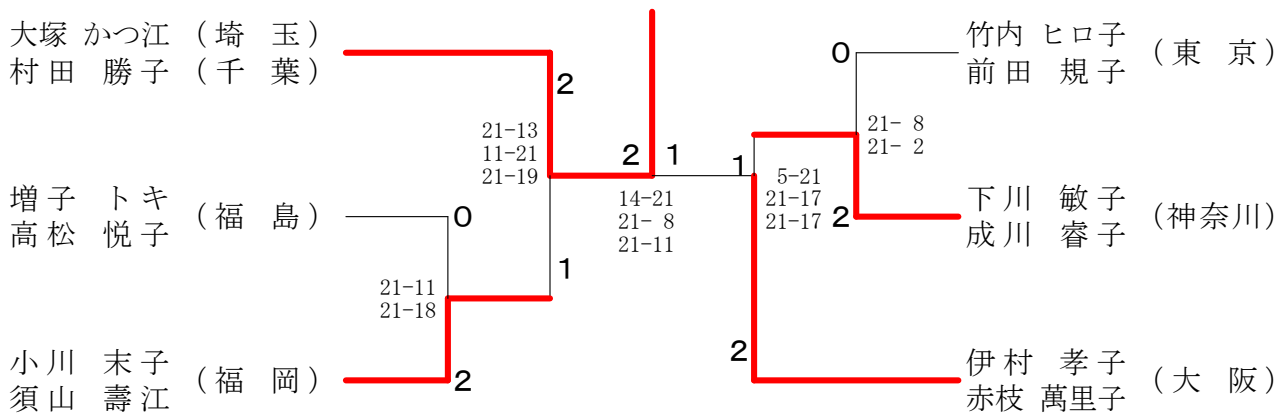

30歳以上混合ダブルス-1

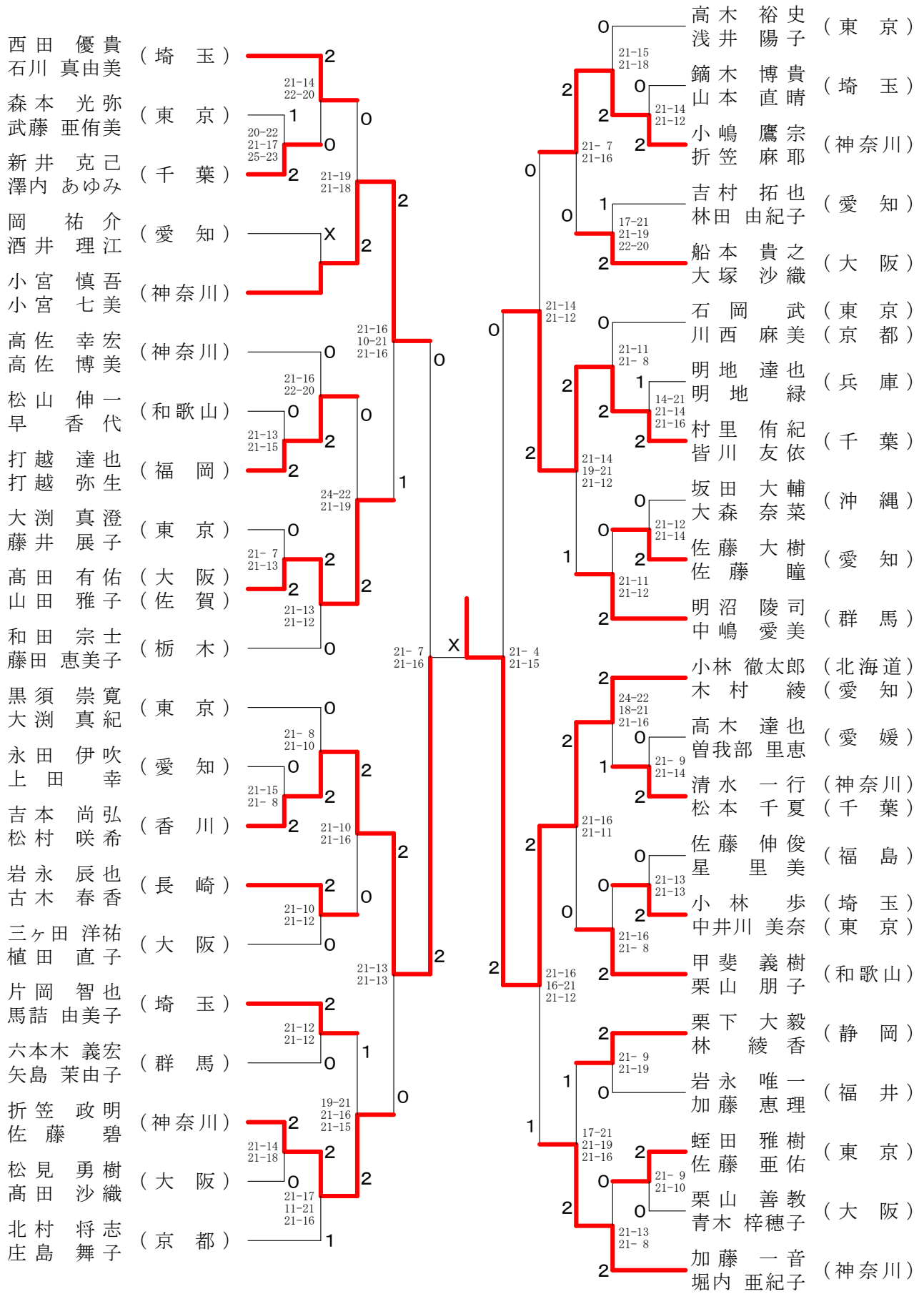

小林 徹太郎 (北海道)	2	21-18
木村 綾 (愛知)	1	19-21, 21-17
山田 雄一 (東京)		
水篠 慶子 (福岡)		

30歳以上混合ダブルス-2

上野 悟史 (神奈川)	2	21-18 21-13	2	熊倉 佑 (神奈川)	2	21-14 21-19
中村 翔子 (神奈川)	0	21-16 21-18	1	上野 渚 (神奈川)	0	19-21 22-20 21-19
塩野 純生 (大阪)	0	21-15 14-21 21-18	0	奥野 静修 (愛知)	1	23-21 21-18
安倍 希代美 (大阪)	2	21-17 21-18	0	力丸 和宏 (東京)	2	21-6 21-8
坂本 茂行 (東京)	0	21-15 21-13	2	菅原 智子 (東京)	2	13-21 21-14 21-17
坂原 唯 (東京)	0	14-21 21-19 21-13	2	井上 大輔 (大分)	2	21-18 19-21 21-9
急式 仁史 (埼玉)	0	19-21 21-18 21-19	1	井才 津優希 (大分)	1	21-17 21-13
杉田 舞 (埼玉)	2	21-15 21-13	2	因 高慶 (和歌山)	0	21-4 21-12
上川原 祥 (愛知)	2	X	0	下澤 なつみ (和歌山)	2	21-16 21-8
上川原 恵利 (愛知)	0	21-16 21-9	0	奥山 茂樹 (兵庫)	0	24-26 21-16 23-21
山田 雄一 (東京)	2	21-14 21-12	2	奥山 加奈 (兵庫)	2	佐々木 諒 (神奈川)
水篠 慶子 (福岡)	2	21-18 21-14	0	齊藤 俊映 (埼玉)	1	加澤 友規 (千葉)
松村 直樹 (香川)	2	20-22 21-19 21-6	0	加澤 美保 (千葉)	1	堀井 翼 (神奈川)
田尾 広美 (香川)	1	21-11 21-11	0	堀野 有希 (福岡)	2	21-19 23-21
岩崎 智宏 (京都)	1	21-11 21-13	2	永井 大吉 (岡山)	2	川嶋 亜矢子 (三重)
岩崎 絵里子 (京都)	2	21-11 21-13	2	松下文 雅子 (大阪)	0	21-12 21-18
松田 壮平 (高知)	X	21-19 21-17	2	松下文 直子 (大阪)	2	22-20 21-8
横関 彩 (千葉)	0	21-12 21-11	0	荒川 博之 (東京)	0	21-18 17-21 21-11
小川 知樹 (群馬)	0	21-16 21-9	0	酒井 宏治 (愛知)	1	21-19 21-18
小川 夏花 (群馬)	2	21-11 21-13	2	酒井 咲絵 (愛知)	0	21-13 21-9
川村 隼人 (大阪)	2	18-21 21-13 21-19	0	榊井 保宏 (奈良)	1	21-13 21-9
波多美左子 (大阪)	2	21-18 21-11	1	小林 敦 (埼玉)	2	21-13 21-14
宮村 順也 (石川)	2	21-11 21-13	0	大滝 涼太 (愛知)	2	21-15 21-16
宮村 美沙都 (石川)	0	21-11 21-13	2	大滝 綾 (愛知)	0	X
中嶋 祐彰 (富山)	0	21-11 21-13	2	高木 貴弘 (京都)	X	
前田 さや香 (富山)	1	21-11 21-13	2	奥田 奈津子 (京都)	X	
福島 哲也 (兵庫)	2	21-11 21-13	2	尾崎 弘一 (静岡)	X	
三好 綾子 (兵庫)	2	21-11 21-13	2	田島 朝美 (東京)	X	
菊地 功太郎 (東京)	2	21-11 21-13	2			
磯部 静 (東京)	0	21-11 21-13	2			
阿部 雅人 (神奈川)	0	21-11 21-13	2			
酒井 恵理 (神奈川)	0	21-11 21-13	2			
恵良 哲哉 (大阪)	0	21-11 21-13	2			
奥田 久美子 (大阪)	0	21-11 21-13	2			
長原 克博 (神奈川)	0	21-11 21-13	2			
長原 里美 (神奈川)	0	21-11 21-13	2			
縄田 浩幸 (東京)	2	21-11 21-13	2			
渡辺 容子 (東京)	2	21-11 21-13	2			
水野 貴誠 (愛知)	0	21-11 21-13	2			
富岡 茉美 (愛知)	0	21-11 21-13	2			
阿久津 博将 (埼玉)	2	21-11 21-13	2			
上野 由佳 (埼玉)	2	21-11 21-13	2			
岩堀 将治 (福井)	2	21-11 21-13	2			
岩村 幸子 (福井)	2	21-11 21-13	2			

35歳以上混合ダブルス-1

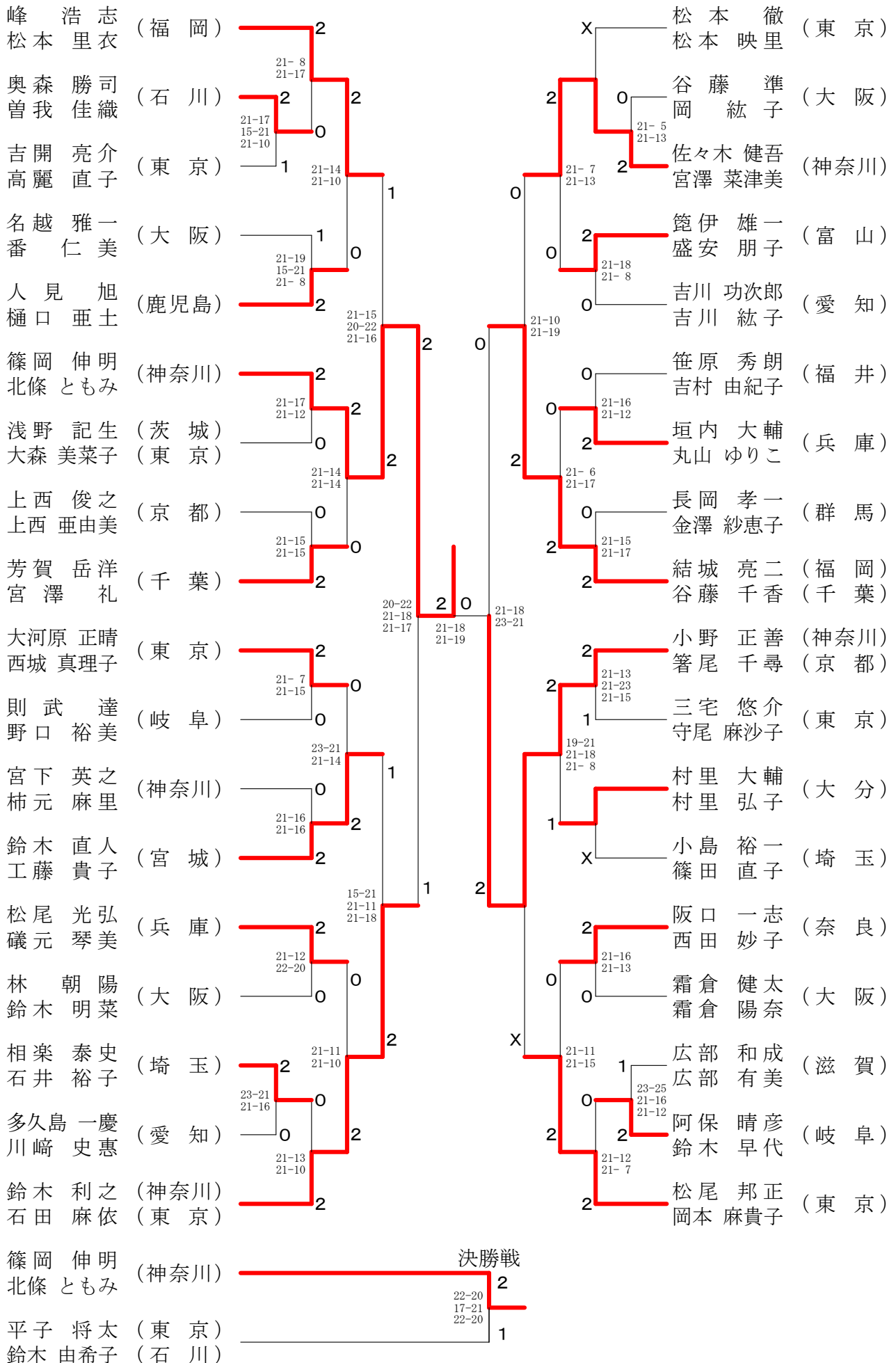

35歳以上混合ダブルス-2

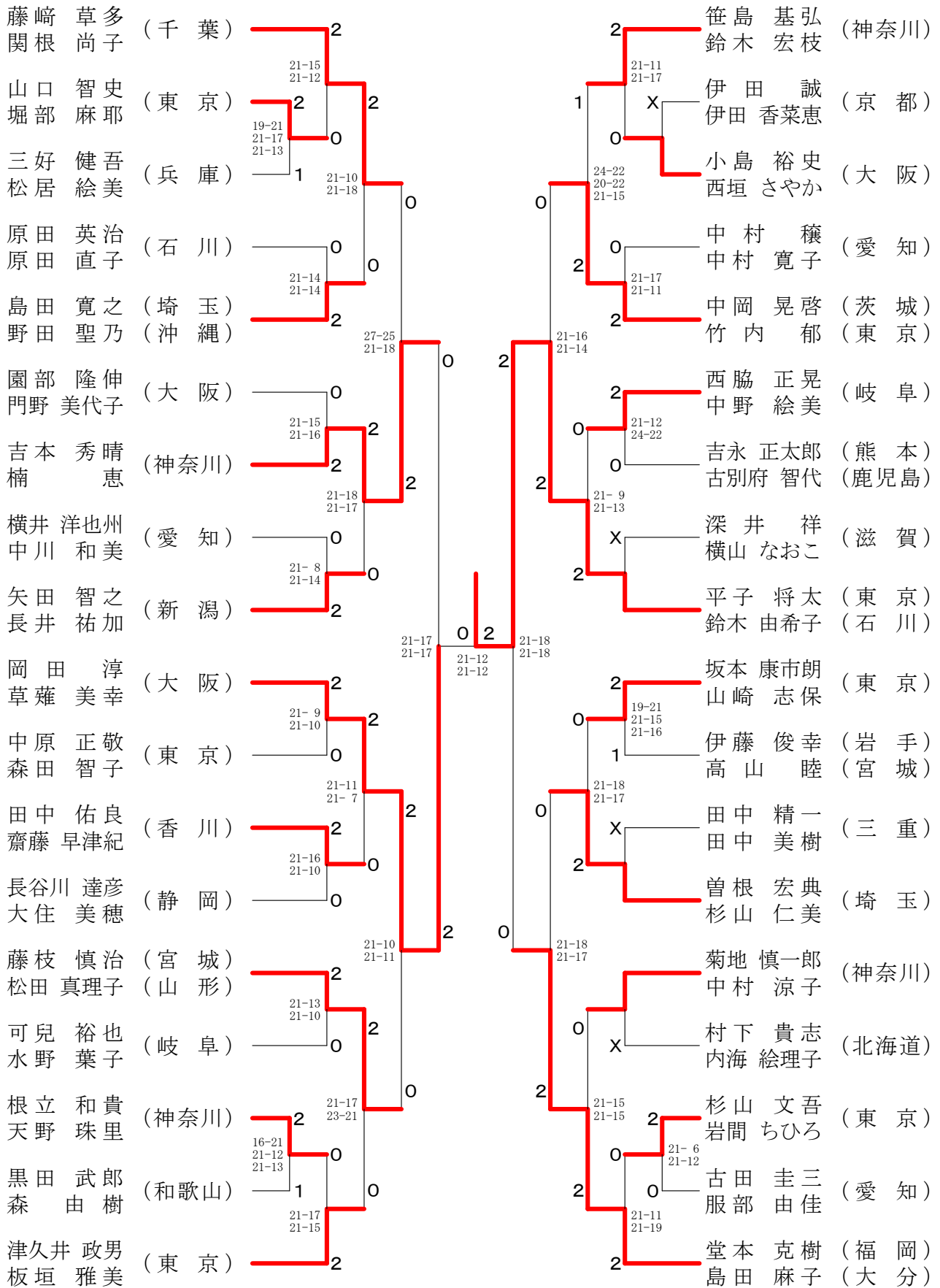

40歳以上混合ダブルス-2

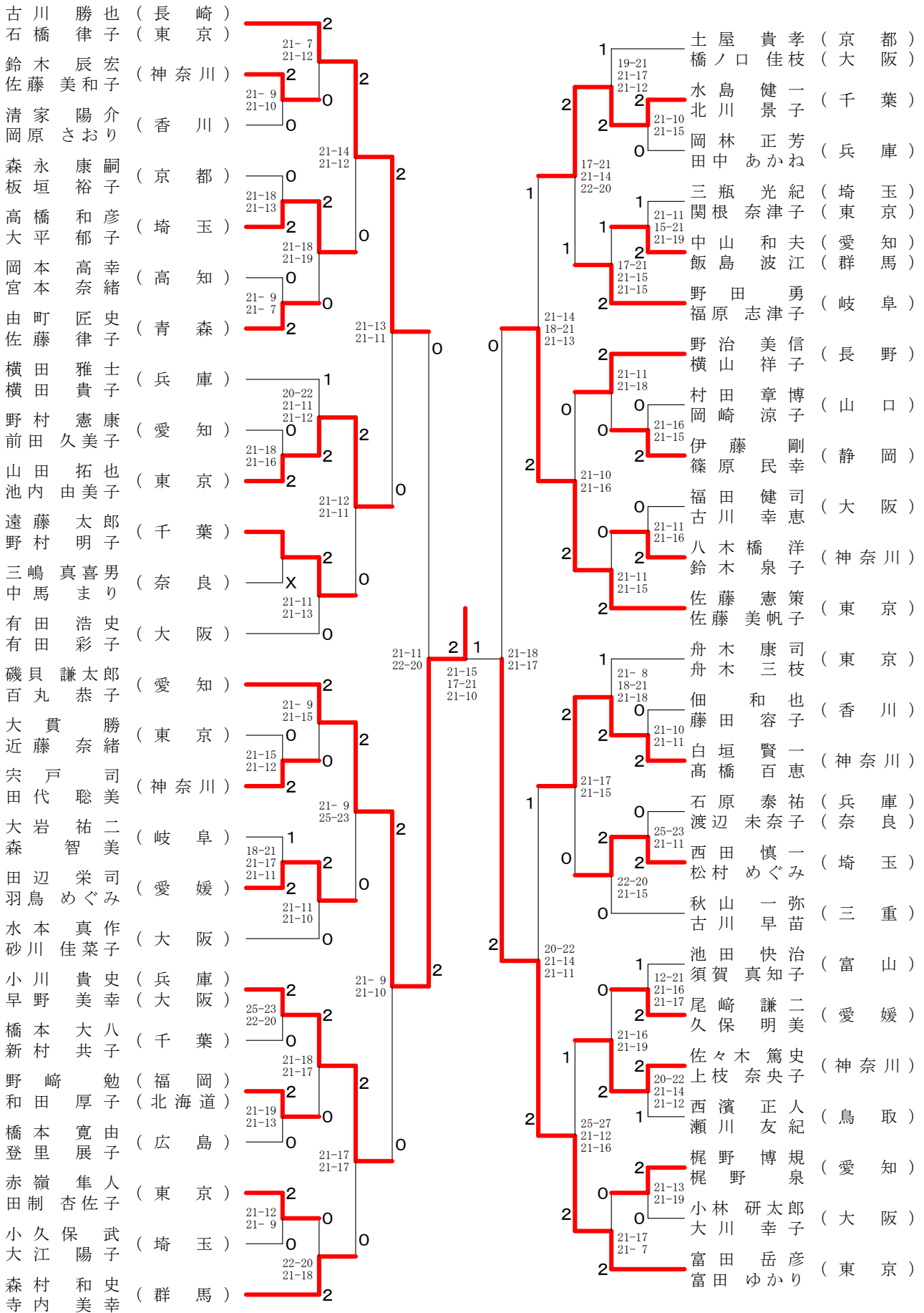

45歳以上混合ダブルスー1

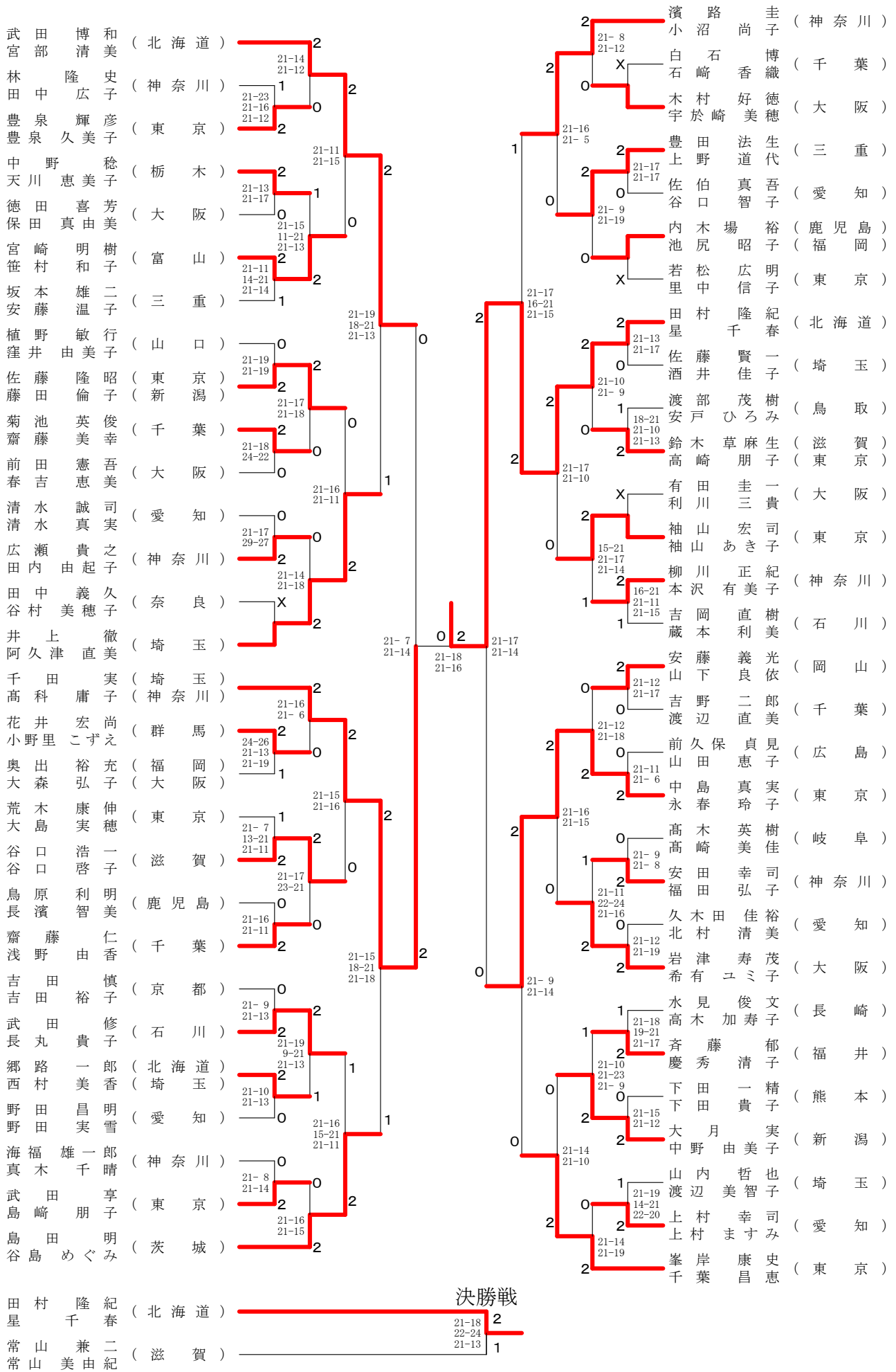

45歳以上混合ダブルス-2

三影前	上山	一伊	成美	(埼玉)	2	21-9 21-11	2	21-13 21-15	光野	永口	暢朱	宏美	(東京)
藤まど	博か	(愛知)	0	21-8 21-6	0	2	1	1	正岡	岡	曉	毅美	(大阪)
見横	市内	昌弘	(大阪)	2	21-17 12-21 21-18	0	19-21 22-20 21-11	1	星首	藤	直知	仁枝	(北海道)
笠井	井章	(神奈川)	1	21-19 11-21 21-9	1	1	1	1	瀬木	形	八枝	治子	(熊本)
鈴木	荒谷	淳子	(千葉)	2	21-16 15-21 21-17	1	2	2	小柳	瀬	川	修一	(千葉)
気谷	喜美	人枝	(石川)	2	21-15 21-17	2	1	1	室澄	井田	伸明	夫美	(山口)
松元	元隆	一恵	(鹿児島)	0	21-17 21-18	0	18-21 22-20 21-18	0	廣瀬	山	晴	敬美	(京都)
及川	利行	(神奈川)	2	21-19 21-5	2	0	0	0	水野	藤原	新陽	悟子	(岐阜)
鎌野	祐二	(北海道)	0	21-12 21-13	2	0	2	2	米脇	野	貴	之緑	(大阪)
齋藤	良二	(栃木)	2	21-13 19-21 21-17	0	2	2	2	石大	畑	真喜	満子	(東京)
山崎	弘和	(大阪)	1	21-19 21-15	2	2	2	2	小川	田	洋淳	之子	(神奈川)
中村	繁幸	(静岡)	1	19-21 21-17 21-19	0	0	2	2	福田	谷	志お	一里	(愛知)
大見	謝恒	(沖縄)	2	21-18 21-14	0	0	0	0	高橋	橋	定恵	博美	(埼玉)
森山	唯史	(三重)	0	21-16 21-16	2	1	1	1	荻原	野	照理	弘恵	(群馬)
中村	昌彦	(東京)	2	21-13 21-17	2	0	2	2	西村	林	佳洋	晃子	(福井)
吉田	貞雄	(東京)	2	21-10 21-19	2	2	2	2	関根	鈴	木	理恵	(埼玉)
三嶋	貴子	(鳥取)	0	21-19 21-16	0	1	1	1	森本	本	秀礼	俊子	(鳥取)
稻吉	重己	(愛知)	X	21-10 21-19	2	0	0	0	高安	橋	智理	尚英	(神奈川)
金浦	新吾	(愛媛)	0	21-10 21-11	2	0	0	0	馬德	能	幸	涉恵	(宮城)
谷古	川俊	(福岡)	2	21-14 21-14	0	2	2	2	梶田	田	秀恭	明子	(愛知)
松古	永川	(千葉)	0	21-10 21-12	2	0	0	0	下上	地	友佳	夫子	(千葉)
西山	澤謙	(神奈川)	0	21-15 21-6	2	2	2	2	巽大	島	弘晶	樹子	(東京)
常山	兼由	(滋賀)	2	21-18 21-15	2	2	2	2	中本	本	貴さ	己り	(奈良)
椎倉	谷島	(新潟)	0	21-14 21-16	0	1	1	1	伊藤	原	綾	晃子	(大阪)
高丸	瀬山	(岡山)	2	24-22 23-21	0	0	0	0	須小	林	秀理	幸香	(新潟)
内川	川正	(大阪)	0	21-10 21-16	2	0	0	0	近藤	橋	美樹	智子	(山梨)
大山	山英	(埼玉)	2	21-14 21-9	0	2	2	2	高橋	山	田	真子	(三重)
山新	國井	(千葉)	0	21-16 21-16	0	0	0	0	玉川	田	慎洋	也子	(福島)
小河	林千	(愛知)	2	21-14 21-14	2	0	0	0	飛五	十	嵐	康義	(神奈川)
藤今	森早	(東京)	2	21-13 22-20	2	2	2	2	正上	田	章彰	二子	(東京)

50歳以上混合ダブルス-1

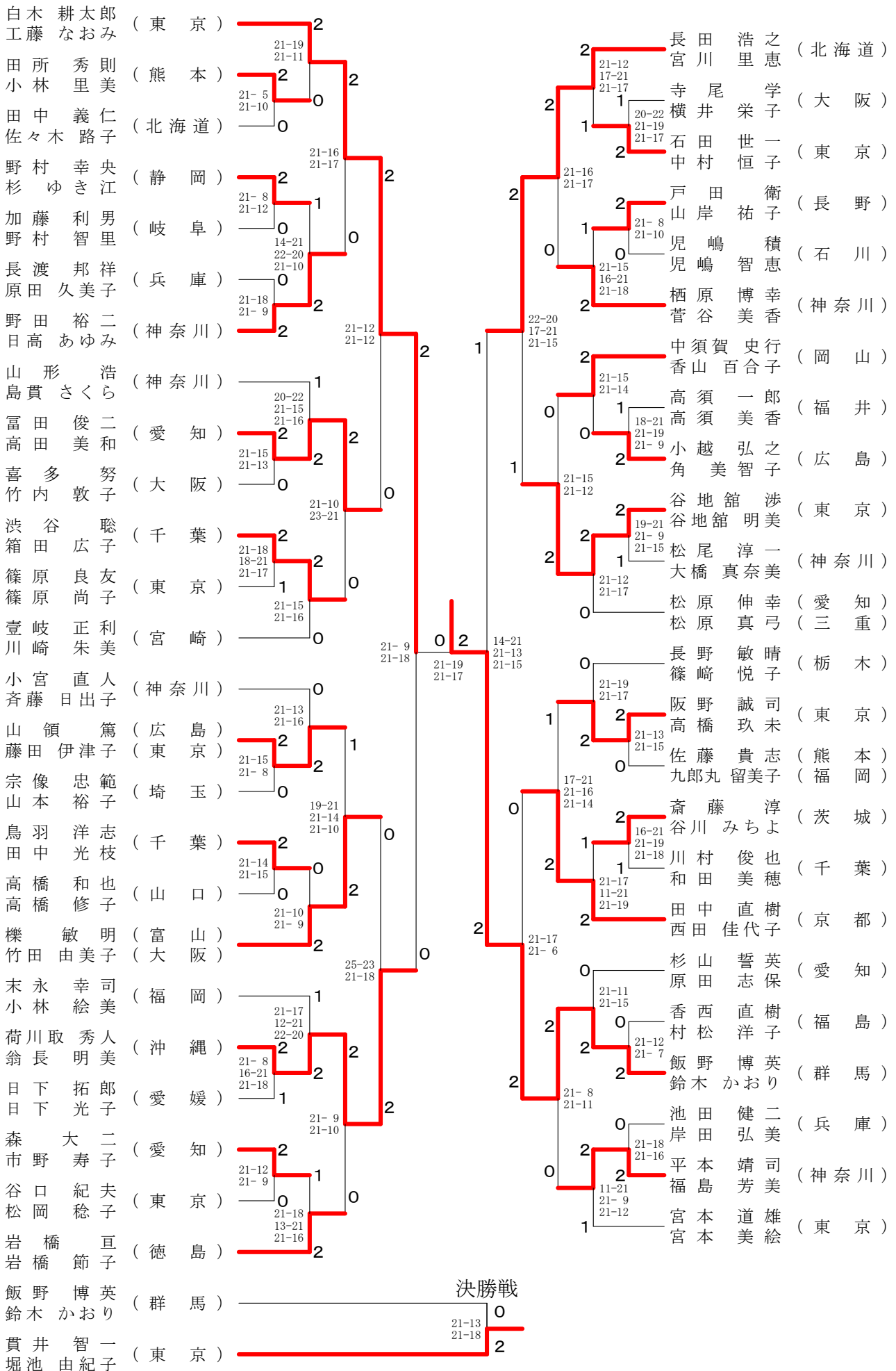

50歳以上混合ダブルス-2

西尾 修治 (香川)	1	18-21 21-19 21-18	1	18-21 21-6 21-18	宗形 一章 (東京)
武田 かおり (東京)	2	15-21 21-16 21-19	2	2	鎌倉 保之江 (神奈川)
下野 博栄 (東京)	2		2	2	鎌倉 宏洋子 (大阪)
持田 めぐみ (愛知)	1	21-13 21-16	2	0	古板 倉 恵子 (兵庫)
廣田 一 (愛知)	1		2	0	柴田 真志 (兵庫)
野々山 千恵子 (神奈川)	2	21-13 21-18	0	2	大西 直子 (富山)
小谷 清史 (石川)	0	21-13 22-20	2	2	蔵野 耕治 (富山)
東中川 弥生 (静岡)	2	21-18 12-21 21-13	0	2	戸田 洋彰 (福岡)
山田 一吉 (福島)	0	21-11 21-14	0	2	永野 知一 (熊本)
山田 陽子 (大阪)	2	21-19 21-13	1	2	白木 真弓 (千葉)
落合 敦士 (熊本)	0	21-16 14-21 21-19	1	0	新泉 春弥 (愛知)
中西 ひろ子 (千葉)	2	21-17 21-10	2	2	佐野 里美 (秋田)
宮島 和彦 (徳島)	0	21-18 21-16	1	2	佐野 典忠 (岩手)
平野 美智子 (北海道)	2	21-17 17-21 21-18	2	2	南都 典洋 (東京)
森 陽一 (兵庫)	0	21-13 21-7	2	2	今春 多多 (神奈川)
大東 恵里子 (愛知)	0	21-16 21-17	0	2	吉川 正夫 (東京)
吉崎 真史 (神奈川)	2	21-16 21-17	2	2	貫井 智一 (東京)
田中 雅代 (京都)	0	21-16 21-17	0	2	堀池 由紀 (広島)
鈴木 慎也 (宮城)	2	21-14 21-8	2	2	笹口 浩基 (神奈川)
斎藤 晶子 (石川)	2	18-21 21-18 21-17	1	2	清水 高直 (愛知)
仁後 春志 (山口)	2	21-14 21-8	2	2	武内 昌雄 (石川)
光本 純子 (山口)	2	21-16 21-17	2	2	鈴木 郁江 (石川)
戎野 裕二 (山口)	0	21-19 21-19	2	2	河江 吉彦 (山口)
小西 恵美子 (山口)	2	21-11 21-18	2	2	田中 康行 (山口)
橋場 孝啓 (長崎)	2	23-21 21-15	2	2	津江 田 弘美 (鹿児島)
川島 満 (岡山)	0	21-12 21-11	0	2	大浦 恒一 (岡山)
八野 友昭 (宮崎)	2	24-22 21-13	0	2	徳留 すえみ (宮崎)
芹野 啓子 (千葉)	0	21-16 14-21 21-10	0	2	福田 功子 (宮崎)
蒲池 明子 (千葉)	2	12-X -X	2	2	石原 桂子 (宮崎)
齋藤 悦子 (千葉)	0		2	2	渡邊 竜郎 (千葉)
竹井 秀治 (千葉)	0		2	2	渡邊 小百合 (千葉)
米光 美智子 (千葉)	2		2	2	武藤 健子 (千葉)
庄司 純澄 (千葉)	0		2	2	鳥羽 裕子 (千葉)
小原 真澄 (千葉)	2		2	2	長谷 見正 (千葉)
園部 一彦 (千葉)	0		2	2	中野 貴子 (千葉)
上田 晴世 (千葉)	2		2	2	渡辺 敏昭 (千葉)
西岩 千春 (千葉)	2		2	2	長瀬 加能子 (千葉)
岩崎 千春 (千葉)	2		2	2	
芦谷 勉 (千葉)	0		2	2	
前田 仁美 (千葉)	0		2	2	
前田 憲宏 (千葉)	0		2	2	
清原 規子 (千葉)	0		2	2	
筒井 善仁 (千葉)	0		2	2	
筒井 由香 (千葉)	0		2	2	
大竹 学子 (千葉)	1		2	2	
宮前 弓子 (千葉)	0		2	2	
加藤 孝子 (千葉)	2		2	2	
石原 美香子 (千葉)	2		2	2	

55歳以上混合ダブルスー1

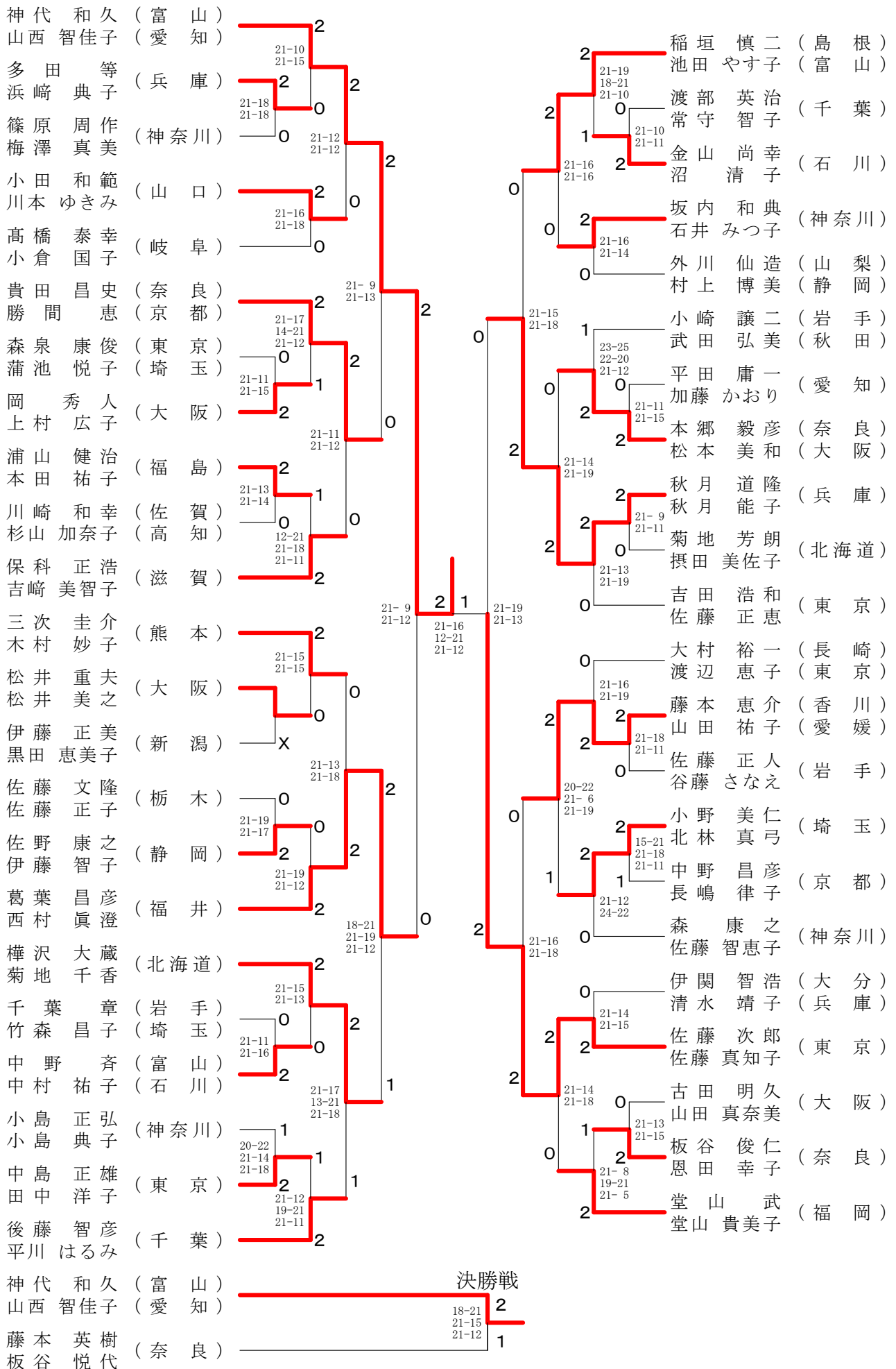

5 5 歳以上混合ダブルス - 2

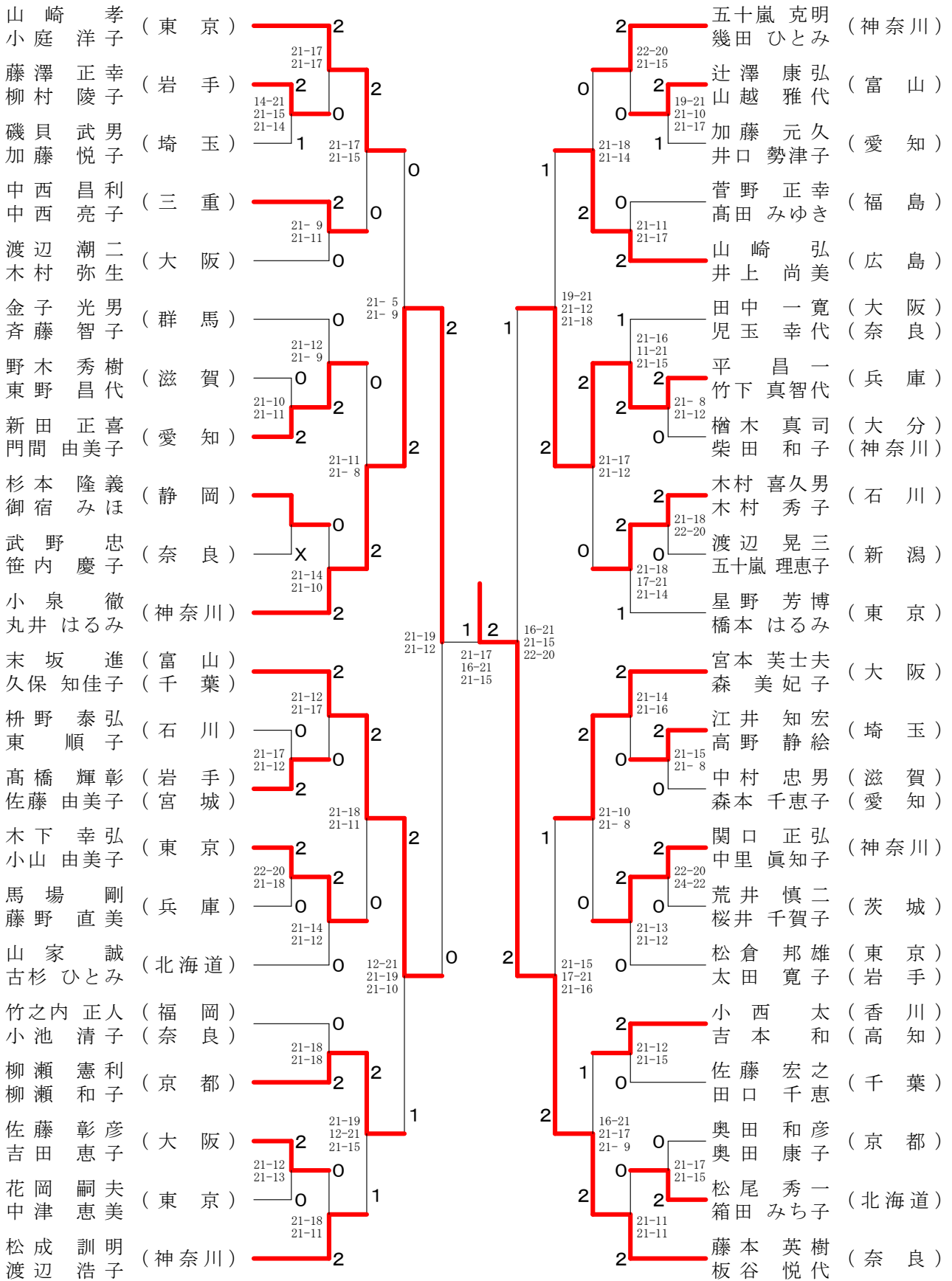

60歳以上混合ダブルス-2

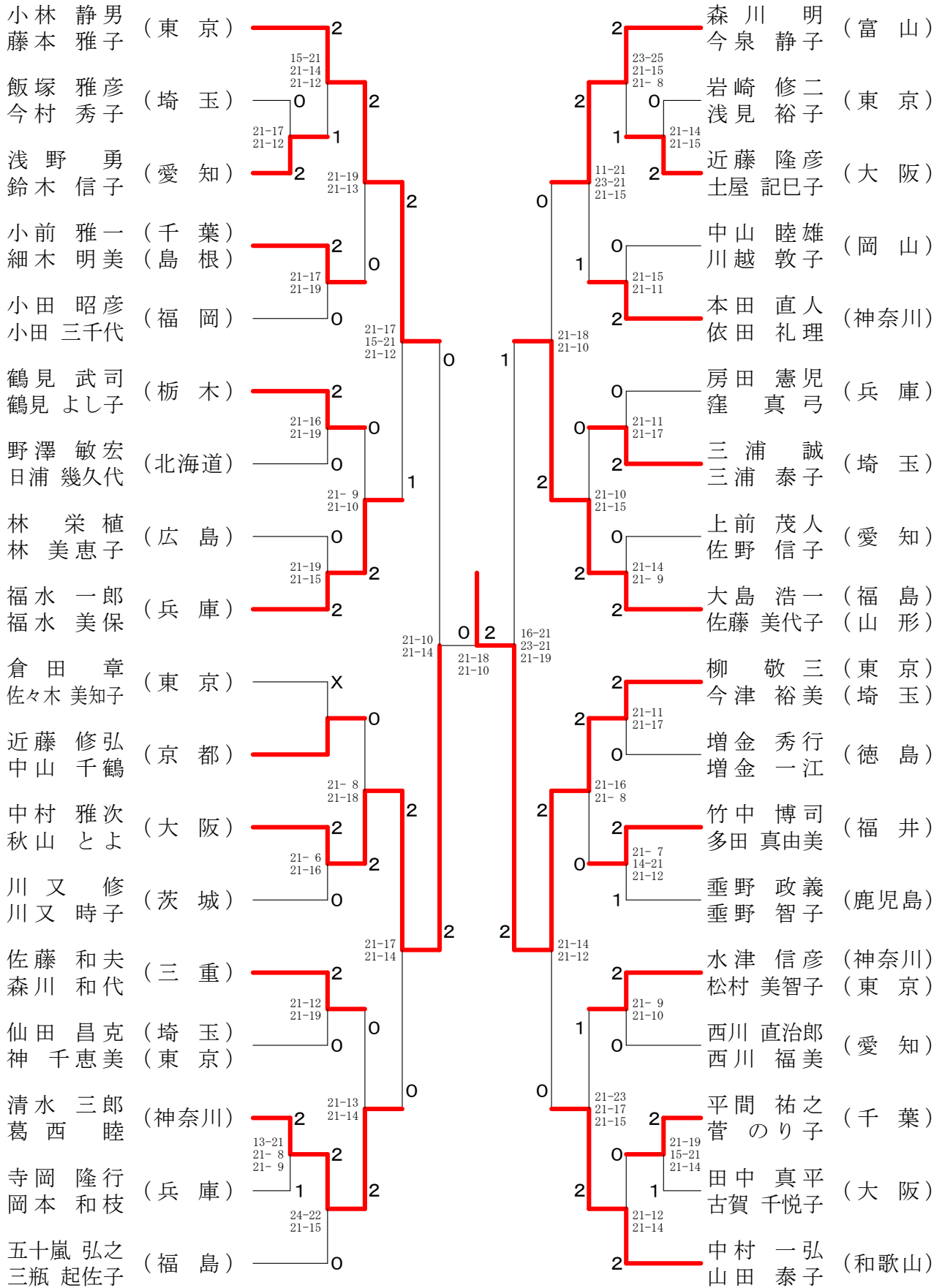

65歳以上混合ダブルス

山本 秀夫 (石川)	2	21-11 21-15	0	熊木 幸三 (富山)	0	22-20 21-17
桶谷 千鶴子 (滋賀)	2	22-20 17-21 21-17	0	平尾 久美子 (北海道)	2	9-21 21-19 24-22
高橋 恒雄 (熊本)	1	21-14 21-11	2	畑山 貞男 (大阪)	1	21-11 21-15
増田 久子 (大阪)	2	21-17 21-11	0	和中 多美子 (京都)	0	17-21 21-13 21-17
前田 信子 (東京)	0	21-16 21-13	0	西山 光明 (山口)	2	21-11 21-15
徳永 結子 (神奈川)	2	21-16 21-17	2	西福 聡子 (福島)	2	21-17 21-16
山田 敏勝 (千葉)	0	21-14 21-16	2	加藤 一生 (福井)	2	21-15 21-12
藤井 五月 (埼玉)	2	21-9 21-5	0	加藤 八重子 (茨城)	0	21-15 21-15
大口 孝雄 (愛知)	1	22-20 13-21 21-15	2	戸村 進 (山形)	2	21-12 21-18
馬淵 康子 (北海道)	0	21-14 21-10	0	渡邊 順子 (愛知)	0	21-12 21-11
庄子 淳一 (福島)	2	21-13 21-18	0	石井 正男 (香川)	0	21-10 22-20
鈴木 まゆみ (新潟)	0	24-22 21-19	0	鈴木 町子 (奈良)	2	21-14 21-11
吉田 寛 (山形)	2	22-20 21-15	2	高岡 桂 (富山)	2	13-21 21-19 21-15
浅越 治子 (福島)	2	21-14 21-10	0	高鈴木 節子 (栃木)	2	21-14 21-11
武田 正雄 (京都)	1	22-20 8-21 22-20	0	藤森 秀信 (滋賀)	0	21-13 21-16
武田 京子 (奈良)	0	21-19 21-15	0	藤鈴木 正井 (福島)	0	11-21 22-20 21-18
浮田 昭子 (秋田)	2	21-19 21-15	1	伊藤 正 (神奈川)	2	21-10 21-9
湯藤 幸子 (千葉)	2	21-13 21-5	1	田倉 ティ子 (東京)	2	21-14 25-23
和田 法夫代 (愛知)	0	18-21 21-14 22-20	2	大村 真司 (兵庫)	0	21-15 21-16
山本 ふみ代 (山形)	2	21-11 18-21 21-10	0	西岡 和康 (北海道)	1	16-21 21-16 21-12
石井 勝彦 (福島)	2	21-6 21-14	2	青木 夫早江 (長崎)	2	21-18 21-13
鈴木 淑子 (富山)	2	21-9 21-6	2	福貞 能章 (岩手)	0	X
新津 始子 (福島)	0	21-14 21-10	2	福貞 幹子 (三重)	0	X
荒木 房子 (神奈川)	2	21-11 18-21 21-10	2	菊池 修一 (島根)	2	21-8 21-17
松本 研一 (東京)	0	21-11 18-21 21-10	0	山崎 定利 (東京)	0	X
立石 千代子 (山形)	2	21-6 21-14	2	伊藤 みゆき (千葉)	0	X
武田 藤一郎 (福島)	2	21-11 18-21 21-10	0	山本 義正 (大阪)	2	21-3 11-1x
佐久間 文子 (京都)	1	17-21 21-16 22-20	2	高橋 靖代 (埼玉)	2	
大南 実 (奈良)	0	13-21 21-14 22-20	1	森 映二 (大阪)	2	
東田 ヨウコ (秋田)	2	21-11 18-21 21-10	2	高橋 栄一 (山梨)	2	
黒田 文雄 (新潟)	2	21-11 18-21 21-10	2	竹田 かすみ (山梨)	2	
寺村 久枝 (千葉)	1	21-11 18-21 21-10	2			
実川 吉彰 (愛知)	0	21-11 18-21 21-10	2			
山本 常子 (愛知)	2	21-11 18-21 21-10	2			
坂上 覚 (東京)	0	21-11 18-21 21-10	2			
酒井 しづ子 (岩手)	2	21-11 18-21 21-10	2			
山村 徳太郎 (富山)	2	21-11 18-21 21-10	2			
田代 千知子 (神奈川)	2	21-11 18-21 21-10	2			
松田 修一 (東京)	0	21-11 18-21 21-10	2			
米望 幸子 (岩手)	2	21-11 18-21 21-10	2			
菊池 敏香 (富山)	2	21-11 18-21 21-10	2			
重光 香苗 (福島)	2	21-11 18-21 21-10	2			
添田 喜紀 (神奈川)	0	21-11 18-21 21-10	2			
池原 志子 (新潟)	2	21-11 18-21 21-10	2			
小林 重喜 (埼玉)	2	21-11 18-21 21-10	2			
斎藤 繁子 (埼玉)	2	21-11 18-21 21-10	2			
佐野 稔子 (埼玉)	1	21-11 18-21 21-10	2			
増田 亮子 (埼玉)	1	21-11 18-21 21-10	2			
中村 昇子 (兵庫)	1	21-11 18-21 21-10	2			

75歳以上混合ダブルス

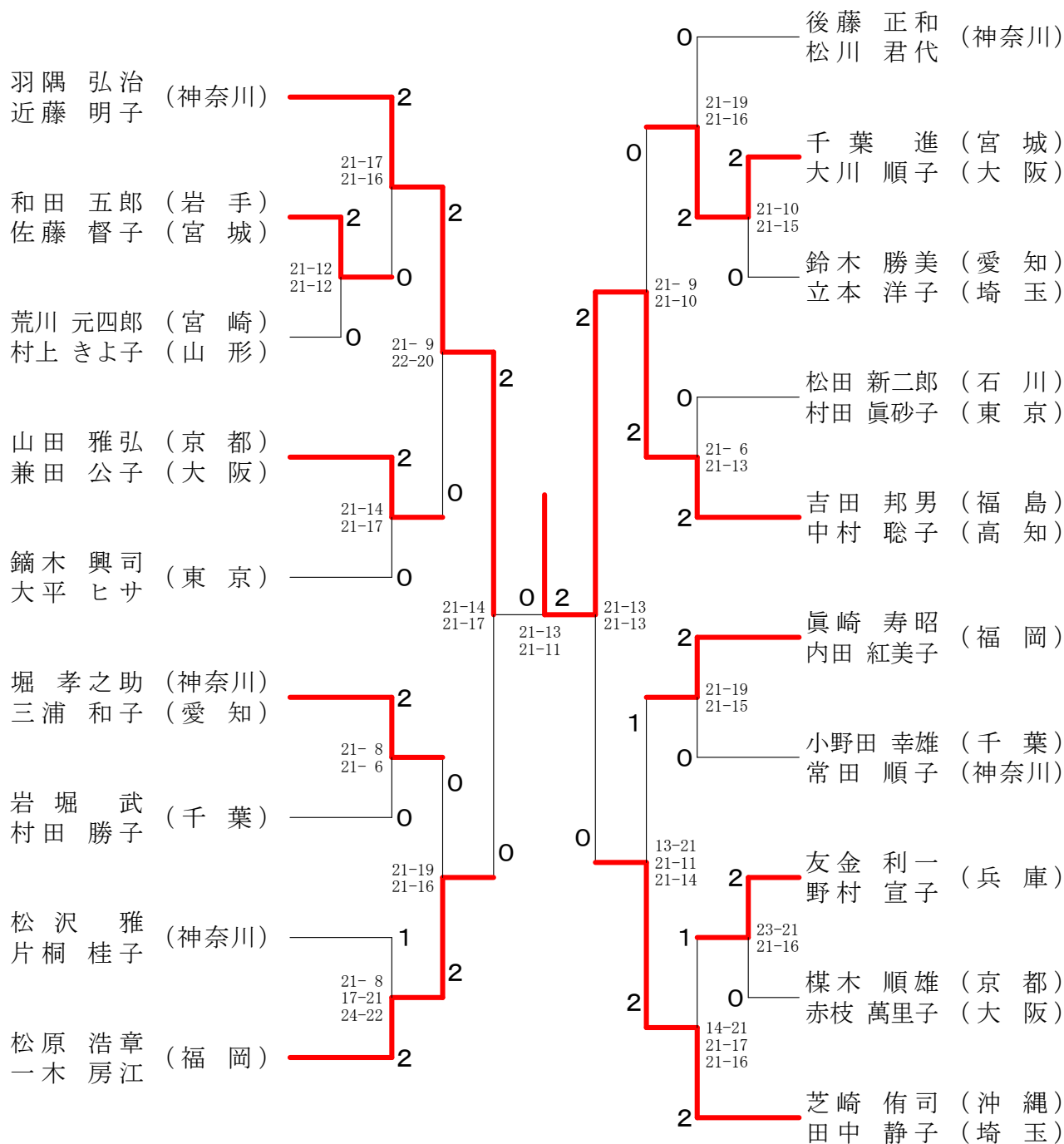

80歳以上混合ダブルス

