

河北新報杯争奪令和6年度宮城県小学生バドミントン選手権大会

令和7年3月15日-16日 塩釜ガス体育館

6年以下男子シングルス

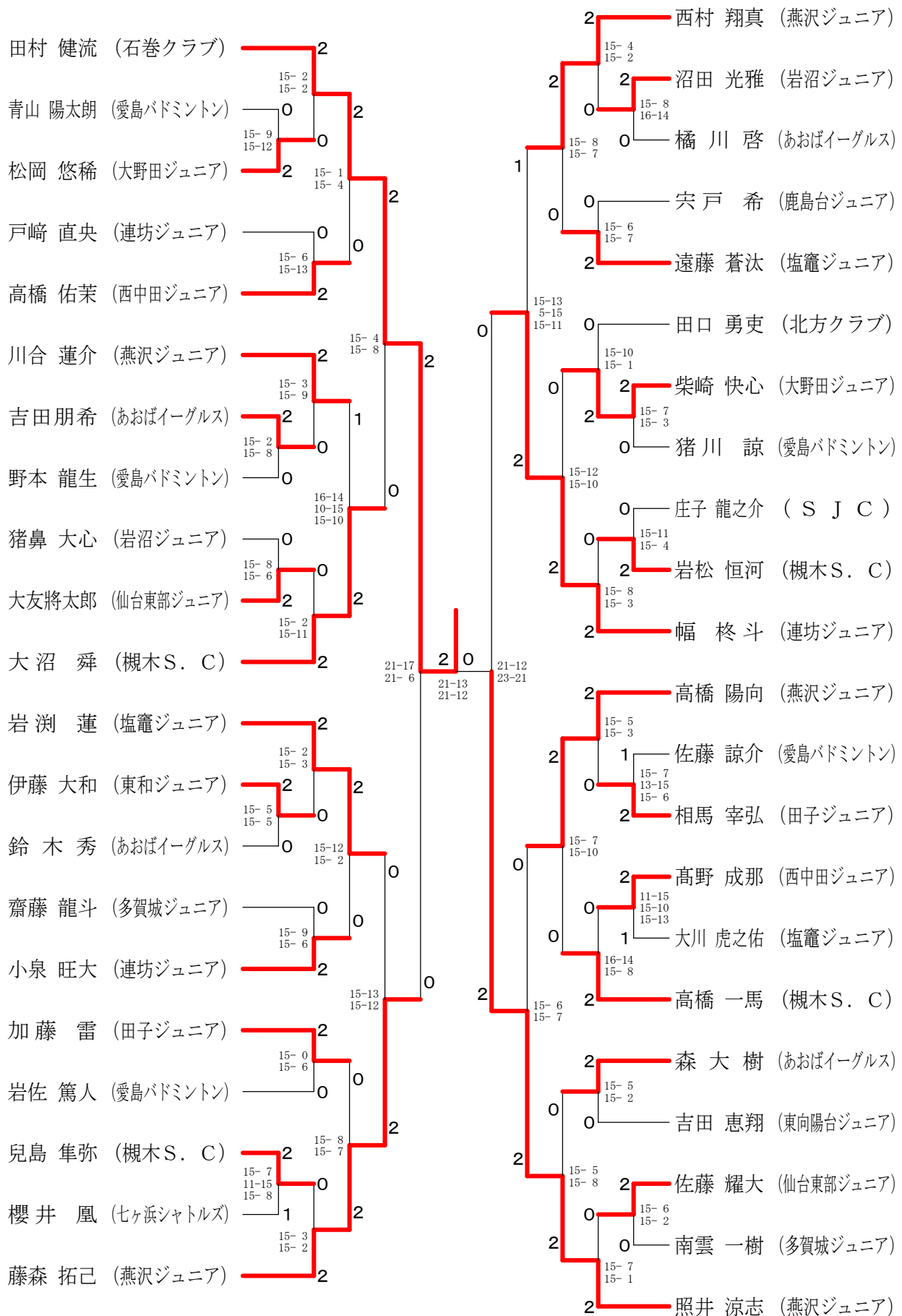

河北新報杯争奪令和6年度宮城県小学生バドミントン選手権大会

令和7年3月15日-16日 塩釜ガス体育館

5年以下男子シングルス

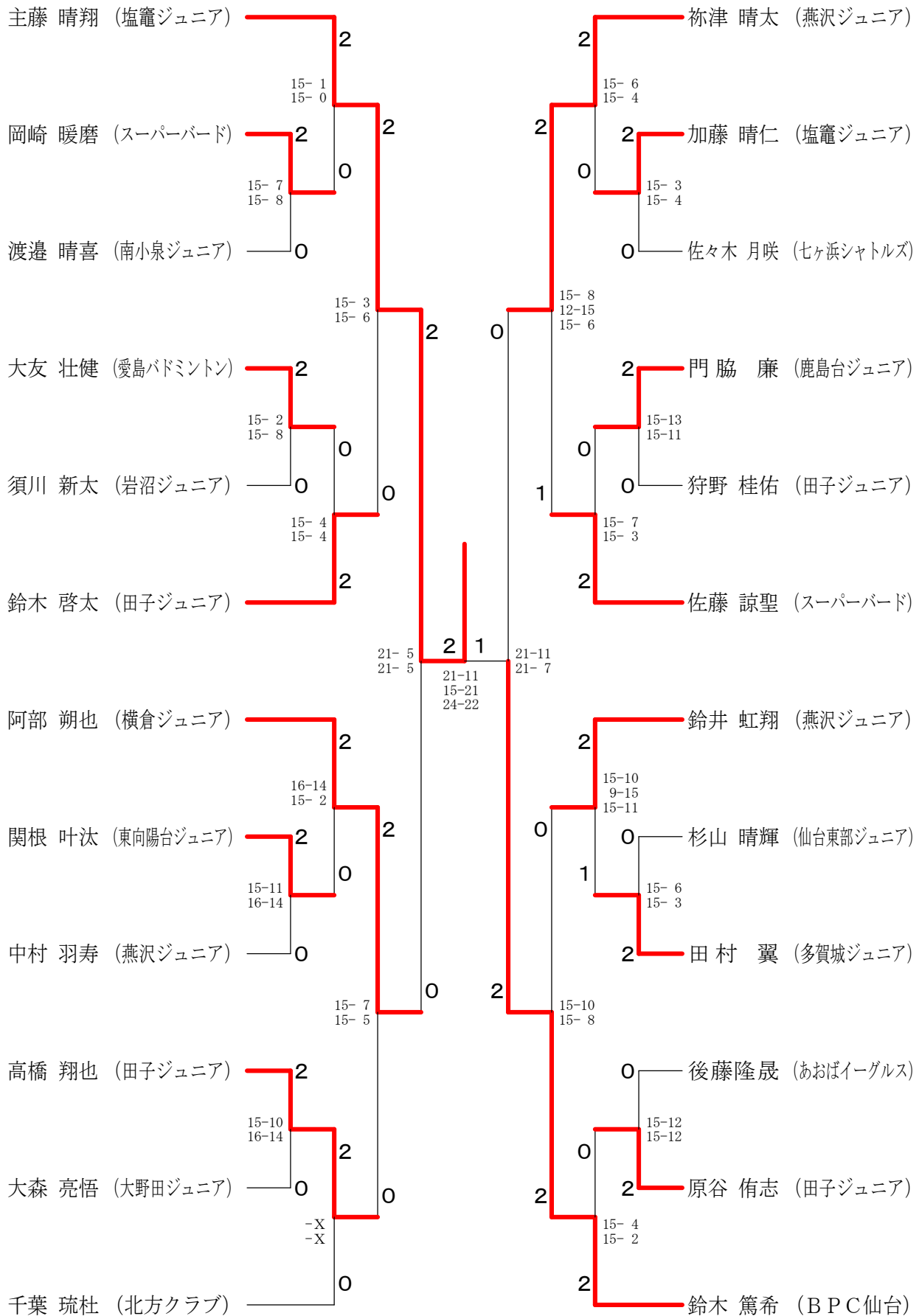

河北新報杯争奪令和6年度宮城県小学生バドミントン選手権大会

令和7年3月15日-16日 塩釜ガス体育館

4年以下男子シングルス

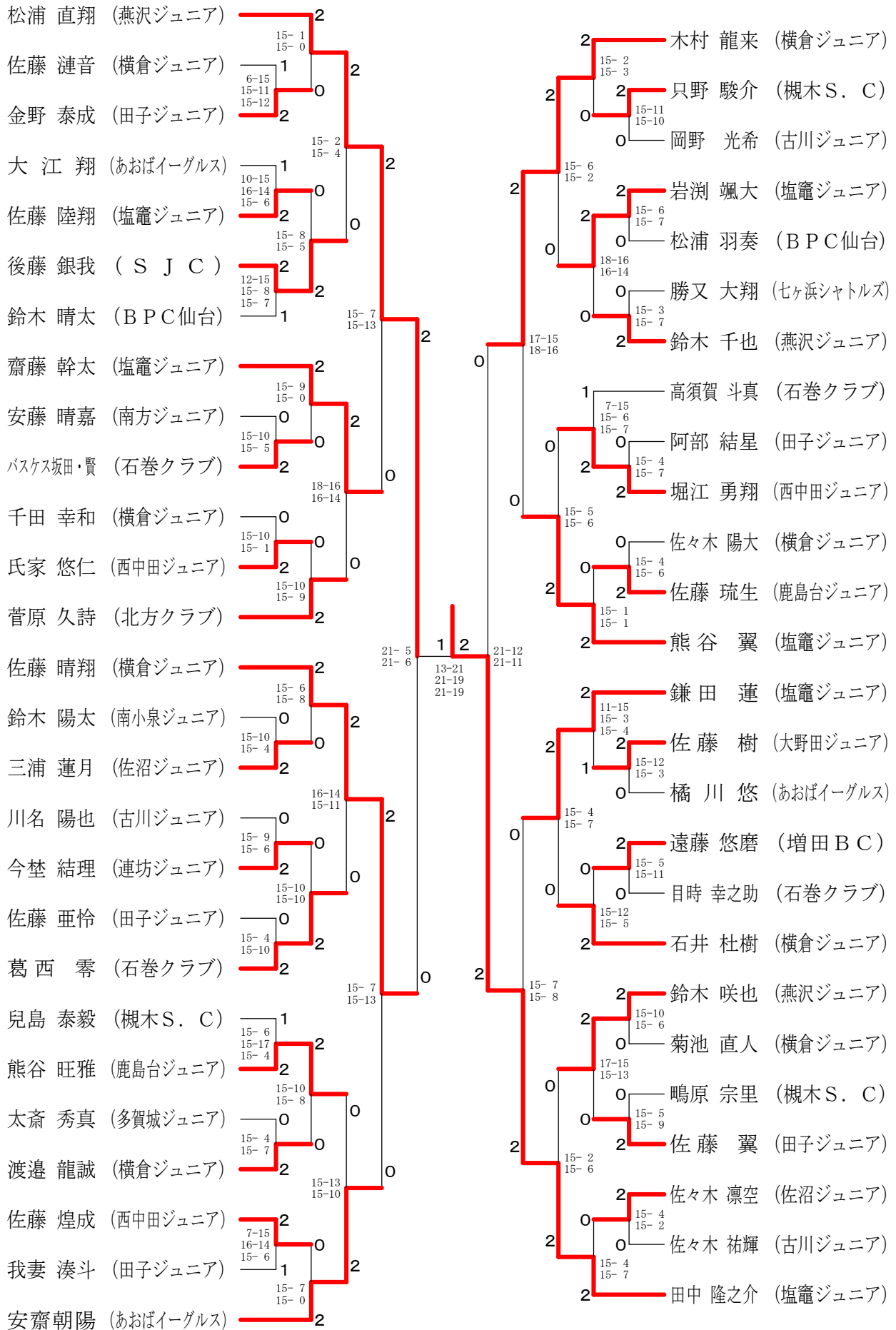

河北新報杯争奪令和6年度宮城県小学生バドミントン選手権大会

令和7年3月15日-16日 塩釜ガス体育館

2年以下男子シングルス

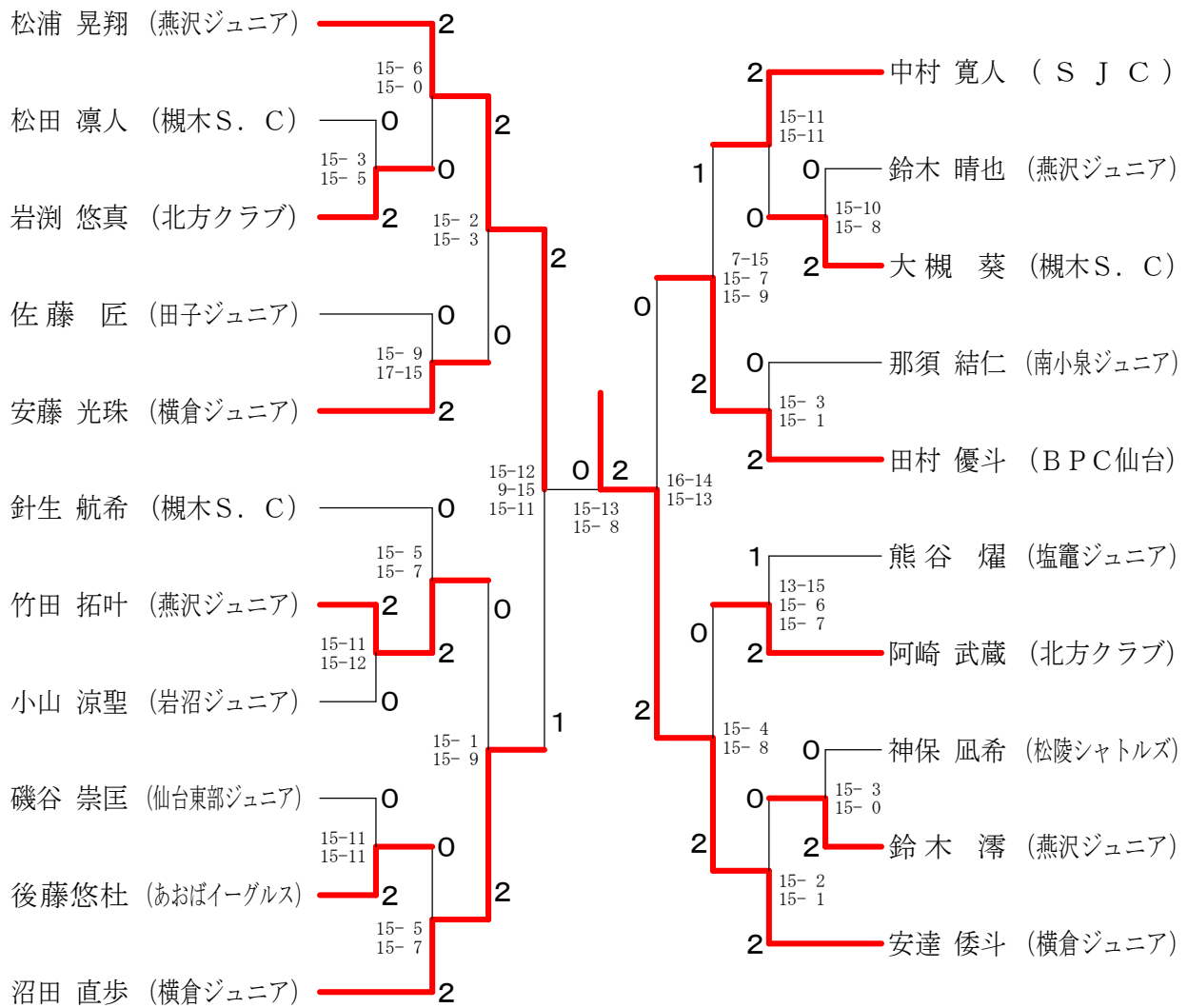

2年以下男子ダブルス

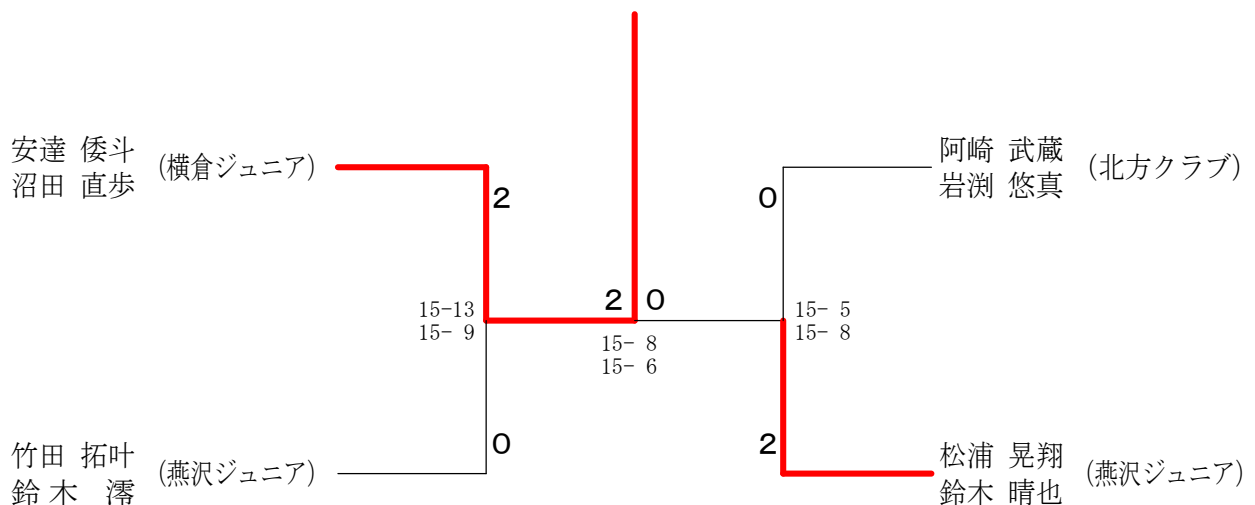

河北新報杯争奪令和6年度宮城県小学生バドミントン選手権大会

令和7年3月15日-16日 塩釜ガス体育館

6年以下女子シングルス

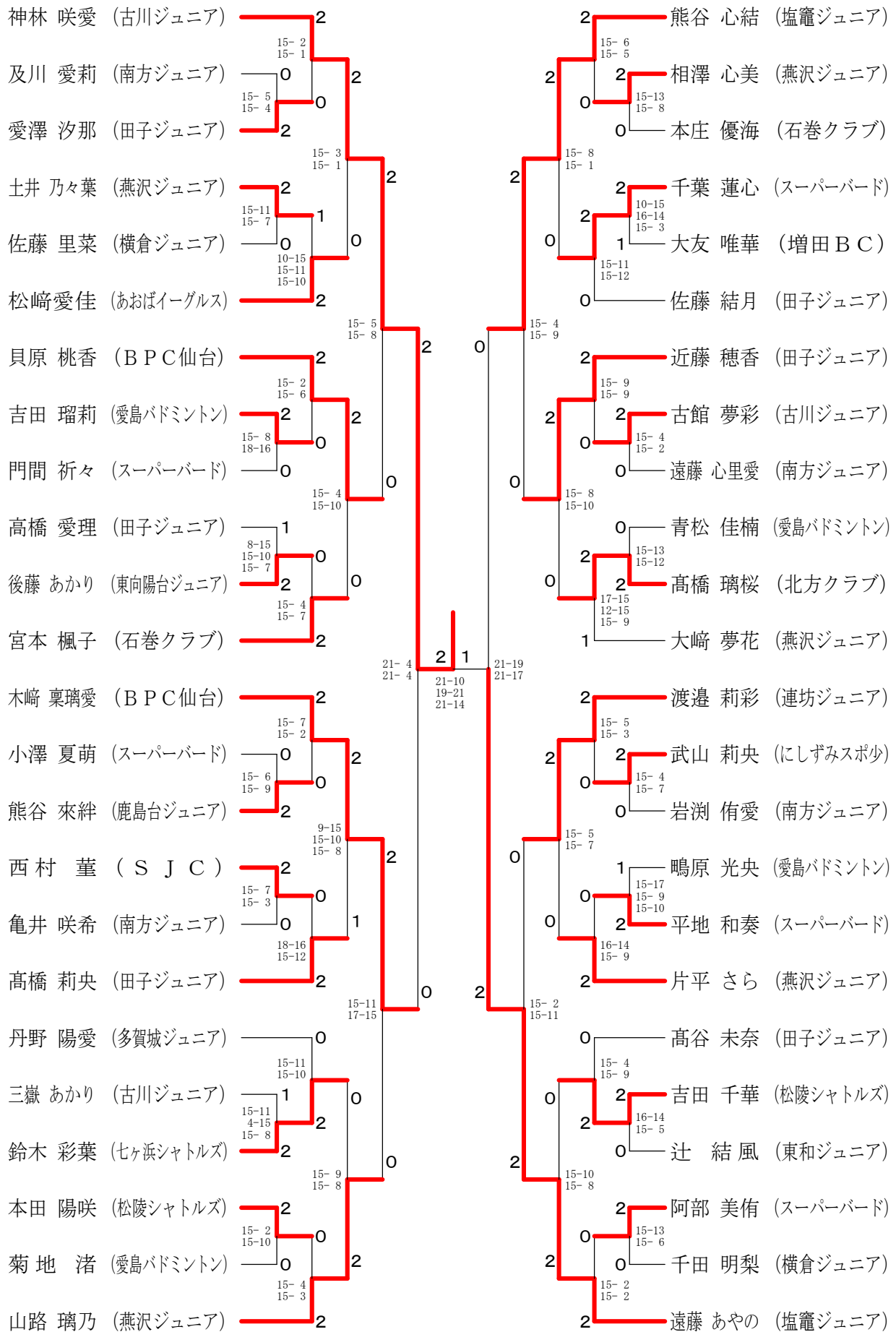

河北新報杯争奪令和6年度宮城県小学生バドミントン選手権大会

令和7年3月15日-16日 塩釜ガス体育館

5年以下女子シングルス

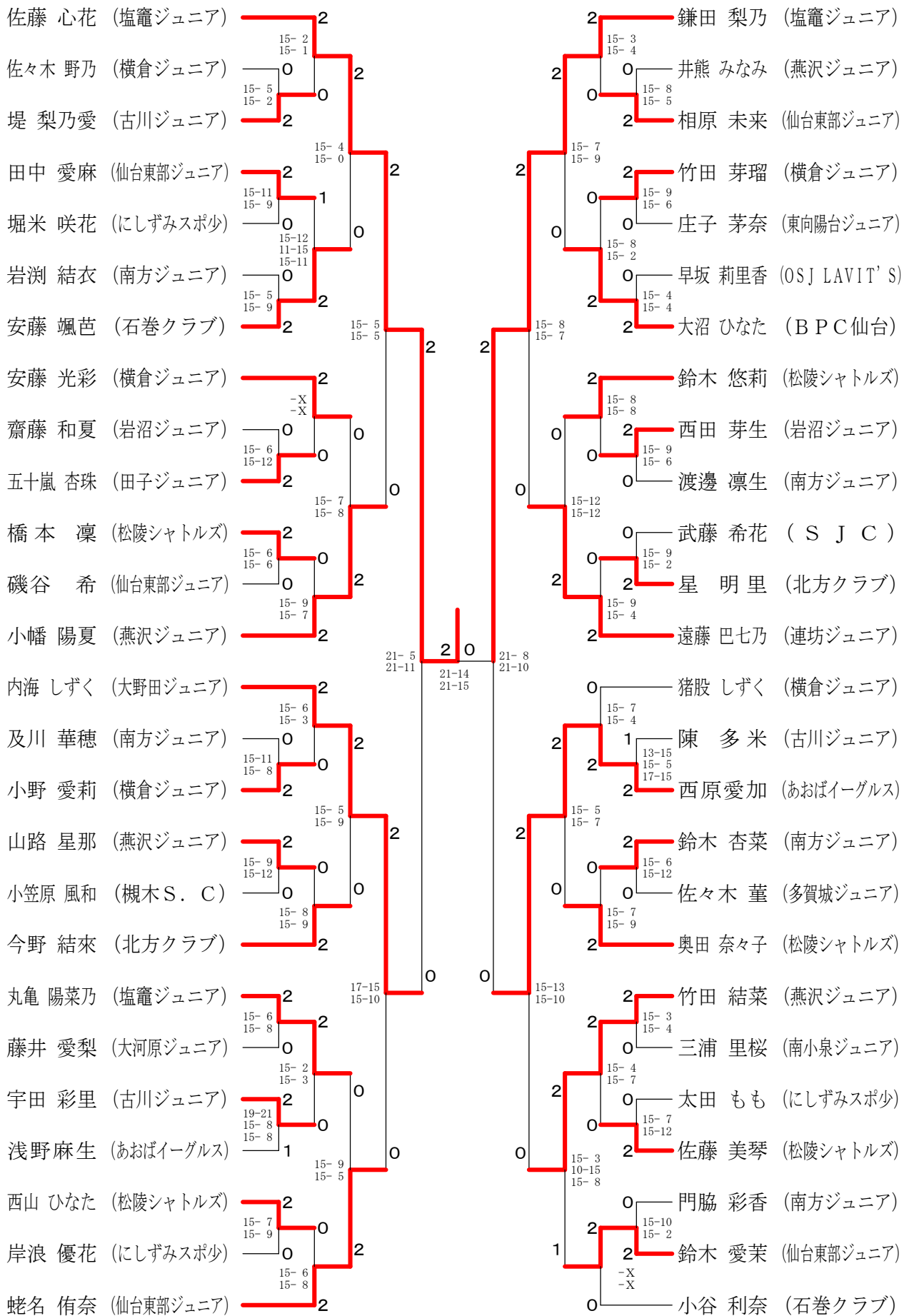

河北新報杯争奪令和6年度宮城県小学生バドミントン選手権大会

令和7年3月15日-16日 塩釜ガス体育館

4年以下女子シングルス

金井 空 (連坊ジュニア)	2	15-0 15-0	2	北澤 瑠花 (塩竈ジュニア)	2	15-2 15-2		
屋代 かな (横倉ジュニア)	2	15-7 15-5	0	2	1	15-8 12-15 15-13		
宮崎 こころ (南小泉ジュニア)	0	15-4 15-6	2	0	2	渡邊 芽生 (南方ジュニア)	2	15-5 15-2
渡邊 仁望 (連坊ジュニア)	0	15-9 15-8	0	2	1	11-15 15-4 15-11	1	15-3 15-4
小野 瑛空 (仙台東部ジュニア)	2	15-8 15-6	0	0	2	山崎 毬 (スーパーバード)	2	8-15 15-7 15-8
青砥 結叶 (古川ジュニア)	0	15-12 15-7	2	2	1	松浦 怜加 (燕沢ジュニア)	2	15-9 15-9
星 柚羽 (燕沢ジュニア)	2	15-6 15-5	2	2	2	相馬 はる (田子ジュニア)	2	15-5 15-7
佐藤 璃歩 (北方クラブ)	1	15-11 8-15 15-10	2	2	2	遠藤 成央乃 (連坊ジュニア)	2	15-5 15-7
石田 杏珠 (燕沢ジュニア)	2	15-2 15-2	0	2	0	猪鼻 こと乃 (岩沼ジュニア)	0	15-8 15-8
村山 結衣子 (愛島バドミントン)	0	15-10 15-3	0	0	2	中村 優菜 (S J C)	2	15-4 15-2
竹田 璃帆 (横倉ジュニア)	2	15-9 17-15	0	0	0	柳川 冬香 (多賀城ジュニア)	0	16-14 15-6
小幡 羽奈 (多賀城ジュニア)	0	15-4 15-4	0	2	0	那須 美羽 (南小泉ジュニア)	0	15-6 15-3
剣持 柊奈 (岩沼ジュニア)	2	15-6 15-4	2	2	2	佐藤 凜佳 (仙台東部ジュニア)	2	15-6 15-2
橋本 華 (松陵シャトルズ)	2	21-11 21-11	1	2	2	千葉 陽巴 (石巻クラブ)	2	15-3 15-5
加藤 愛琉 (北方クラブ)	2	15-5 15-7	2	2	2	増田 美羽 (塩竈ジュニア)	2	15-3 15-5
齋藤 千尋 (にしづみスポ少)	0	15-9 15-9	0	2	2	浜松 美咲 (古川ジュニア)	2	15-13 15-7
阿部 心咲 (石巻クラブ)	2	15-9 15-12	1	0	0	本田 陽乃香 (松陵シャトルズ)	0	15-10 16-14
土井 琴葉 (燕沢ジュニア)	2	15-13 15-13	2	0	2	菊池 柑那 (あおばイーグルス)	2	15-5 13-15 15-7
柵田 結衣 (横倉ジュニア)	0	15-11 13-15 15-12	0	0	1	齋藤 文美 (岩沼ジュニア)	1	15-4 15-6
鈴木 羽衣 (南方ジュニア)	0	15-4 15-3	1	2	0	阿部 未来 (七ヶ浜シャトルズ)	0	15-3 15-0
丸亀 朱理 (塩竈ジュニア)	2	15-8 12-15 15-5	0	0	2	布田 愛華 (横倉ジュニア)	2	15-7 15-12
杉山衣千華 (仙台東部ジュニア)	1	13-15 15-10 15-13	0	2	2	宮下 暉梨 (燕沢ジュニア)	2	15-4 15-4
須貝 紅愛 (愛島バドミントン)	2	15-5 15-5	0	0	0	高野 結衣 (西中田ジュニア)	0	15-6 15-11
佐藤 結衣 (横倉ジュニア)	2	15-4 15-1	2	0	0	岩佐 なつめ (愛島バドミントン)	0	15-6 15-4
生出 はるか (連坊ジュニア)	0	15-4 15-7	2	2	2	武田 柊那 (横倉ジュニア)	2	15-5 15-4
佐藤 莉里愛 (古川ジュニア)	2	15-5 15-5	0	2	2	吉澤 美桜 (連坊ジュニア)	2	15-6 15-10
尾形 芽郁 (岩沼ジュニア)	0	15-4 15-2	2	2	0	大山 珀奈 (燕沢ジュニア)	0	15-1 15-0
鈴木 くるみ (燕沢ジュニア)	2		2	2	2	千葉 凜桜 (北方クラブ)	2	

河北新報杯争奪令和6年度宮城県小学生バドミントン選手権大会

令和7年3月15日-16日 塩釜ガス体育館

2年以下女子シングルス

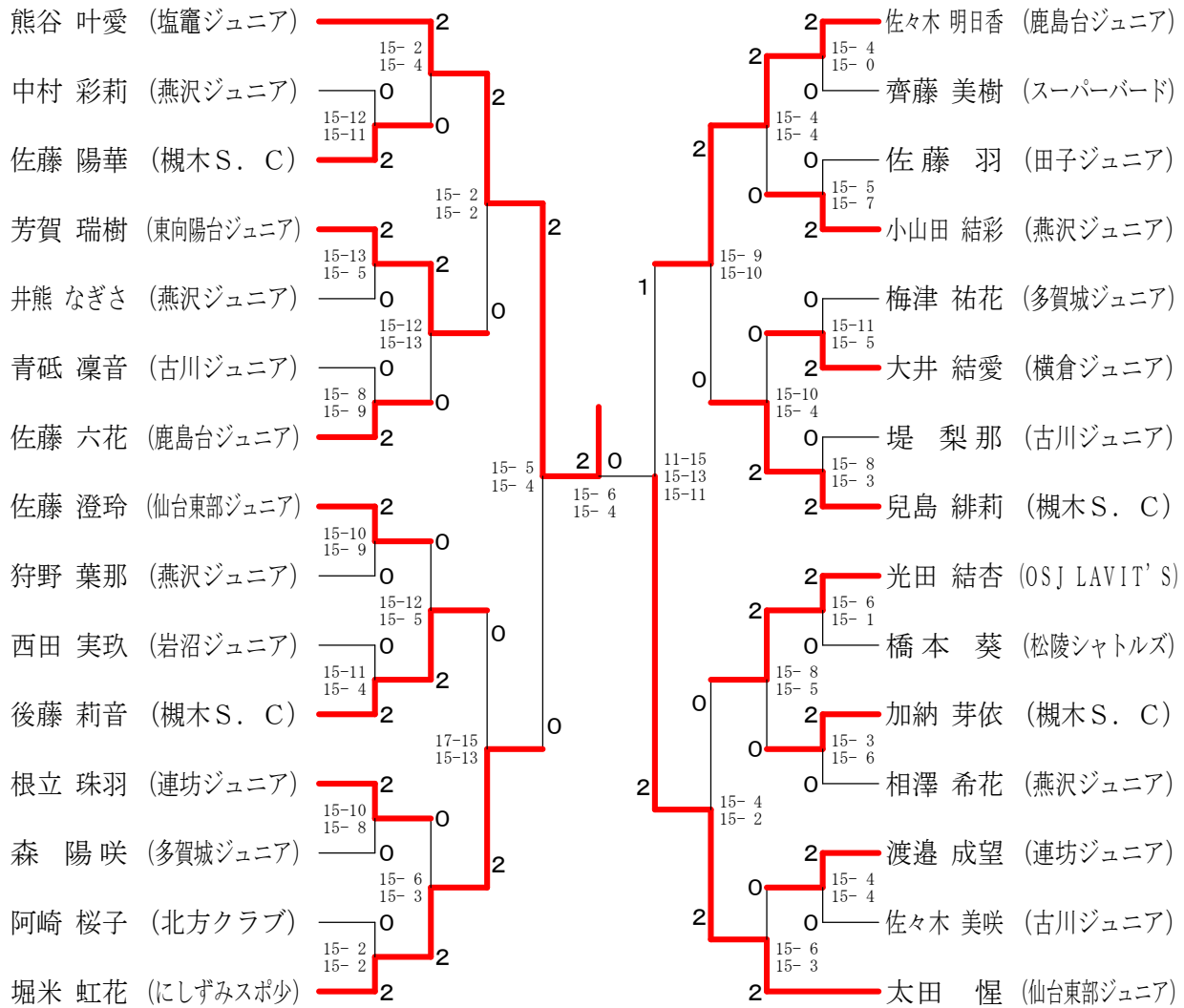

2年以下女子ダブルス

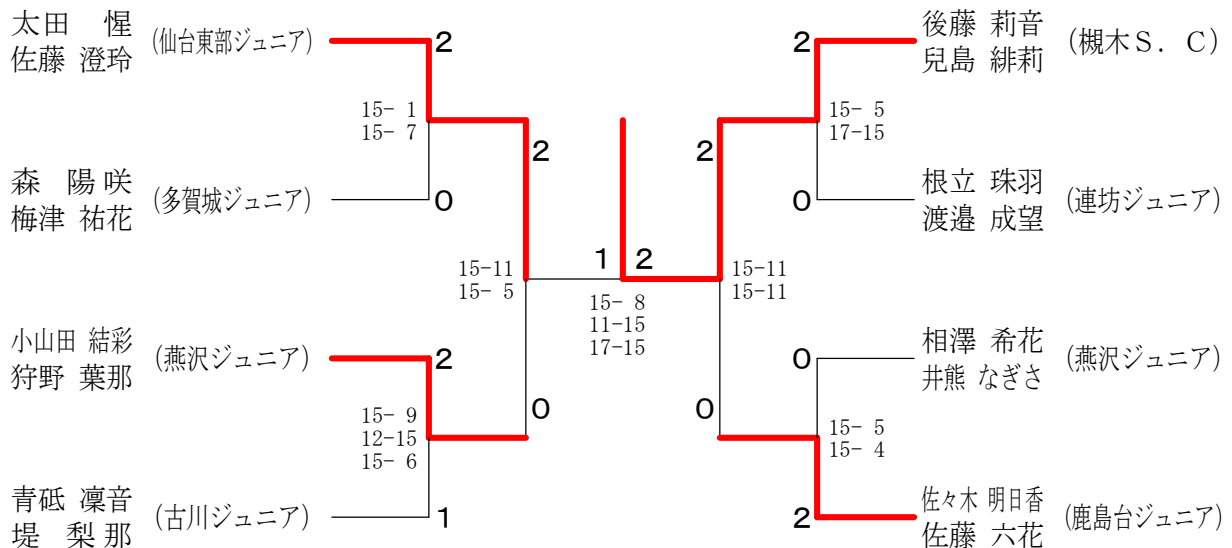

河北新報杯争奪令和6年度宮城県小学生バドミントン選手権大会

令和7年3月15日-16日 塩釜ガス体育館

6年以下男子ダブルス

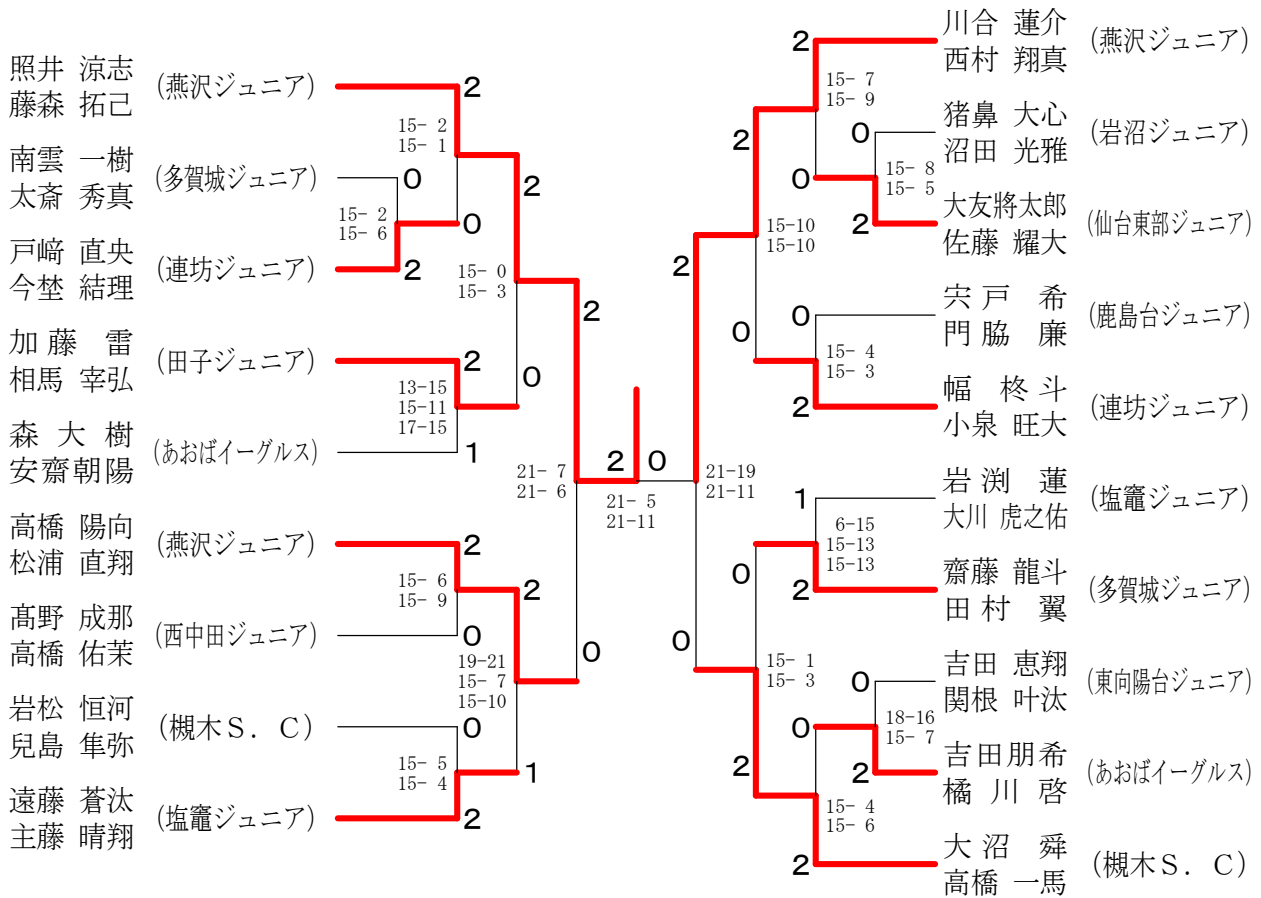

4年以下男子ダブルス

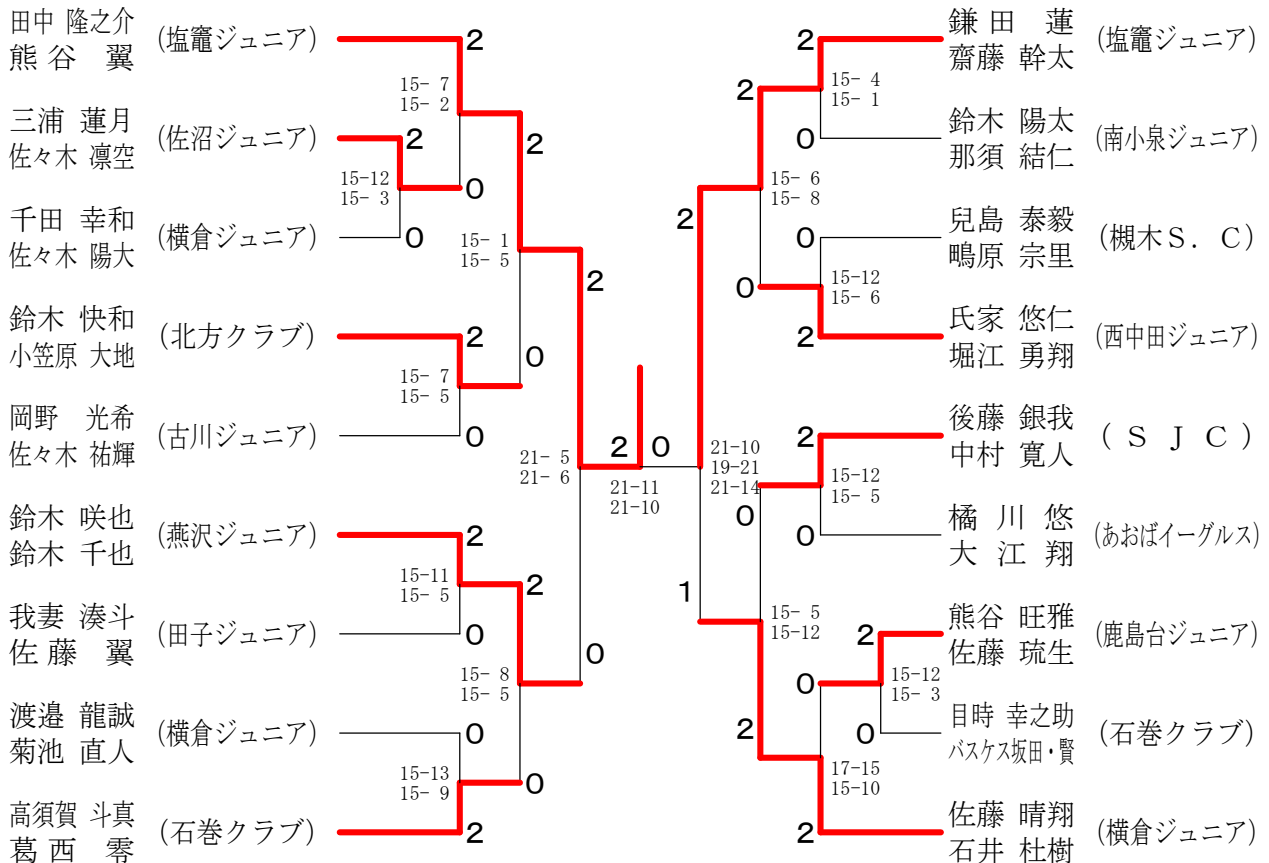

河北新報杯争奪令和6年度宮城県小学生バドミントン選手権大会

令和7年3月15日-16日 塩釜ガス体育館

5年以下男子ダブルス

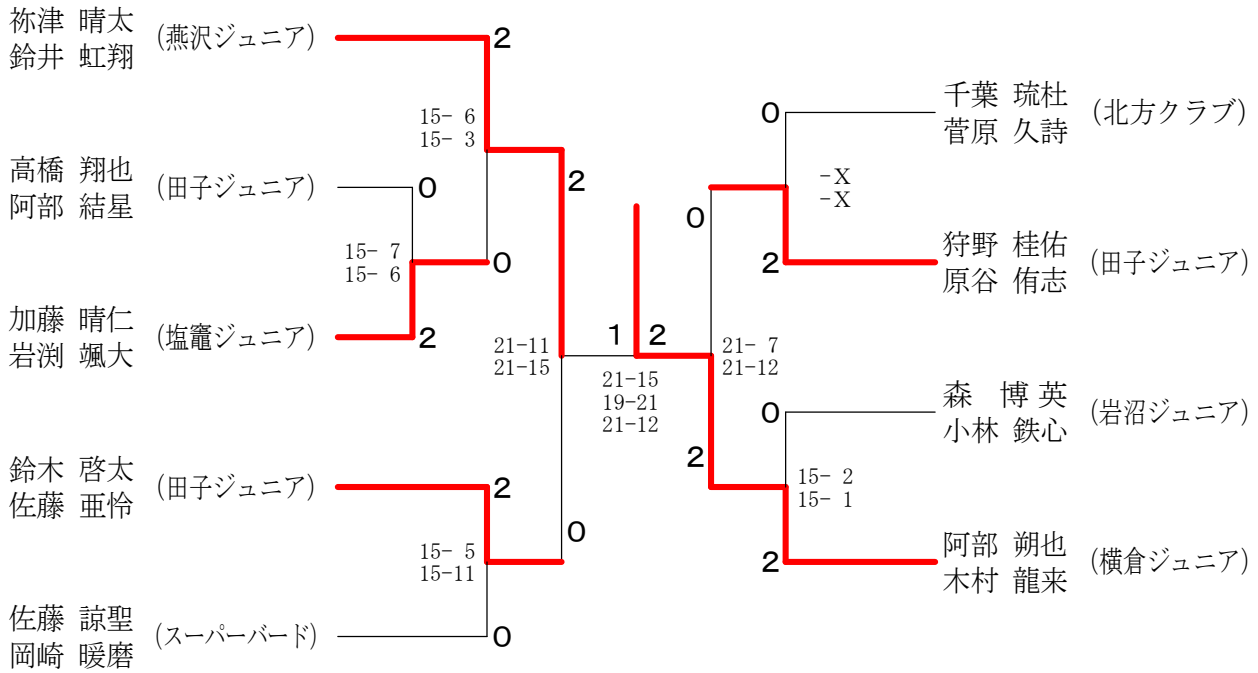

6年以下女子ダブルス

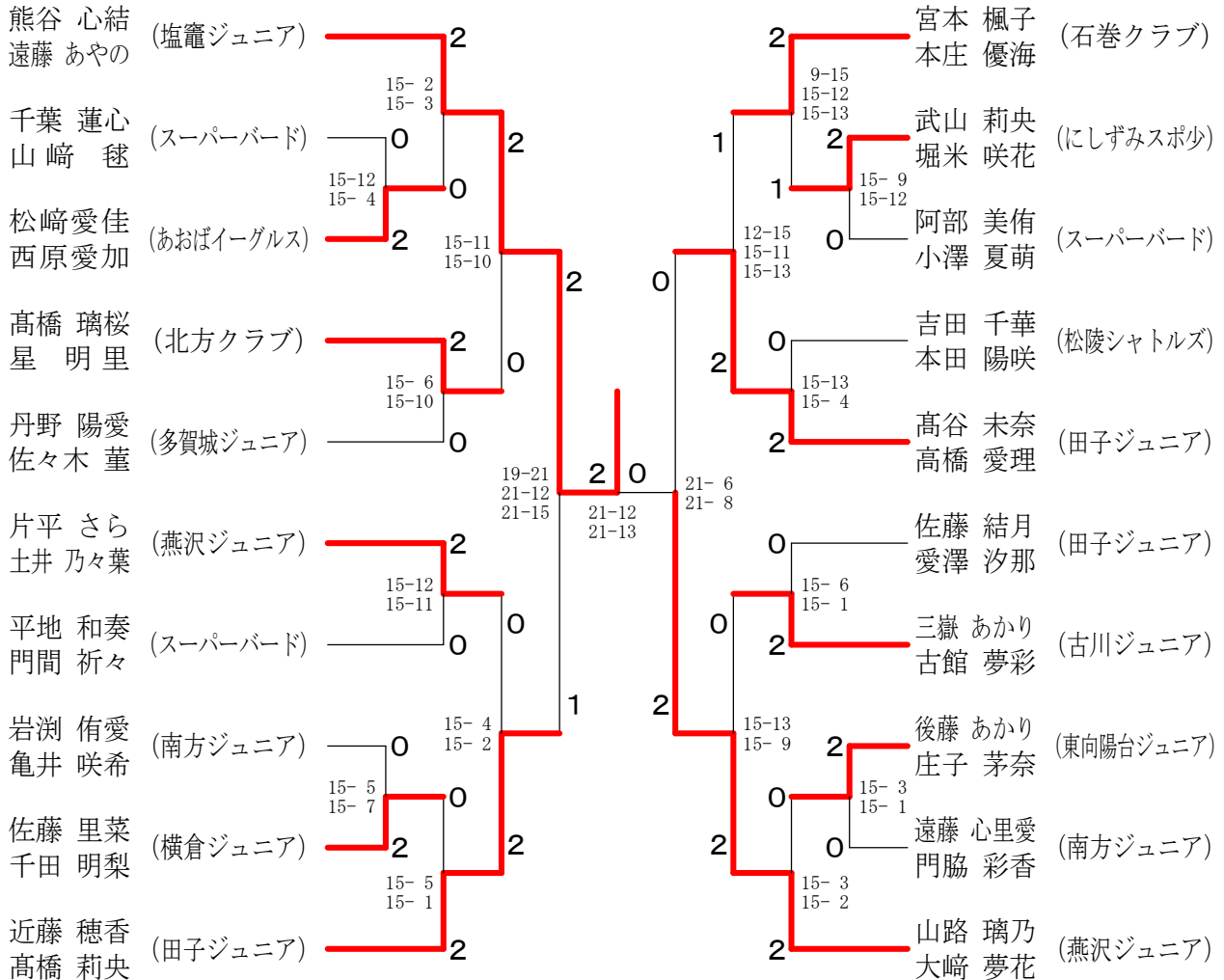

河北新報杯争奪令和6年度宮城県小学生バドミントン選手権大会

令和7年3月15日-16日 塩釜ガス体育館

5年以下女子ダブルス

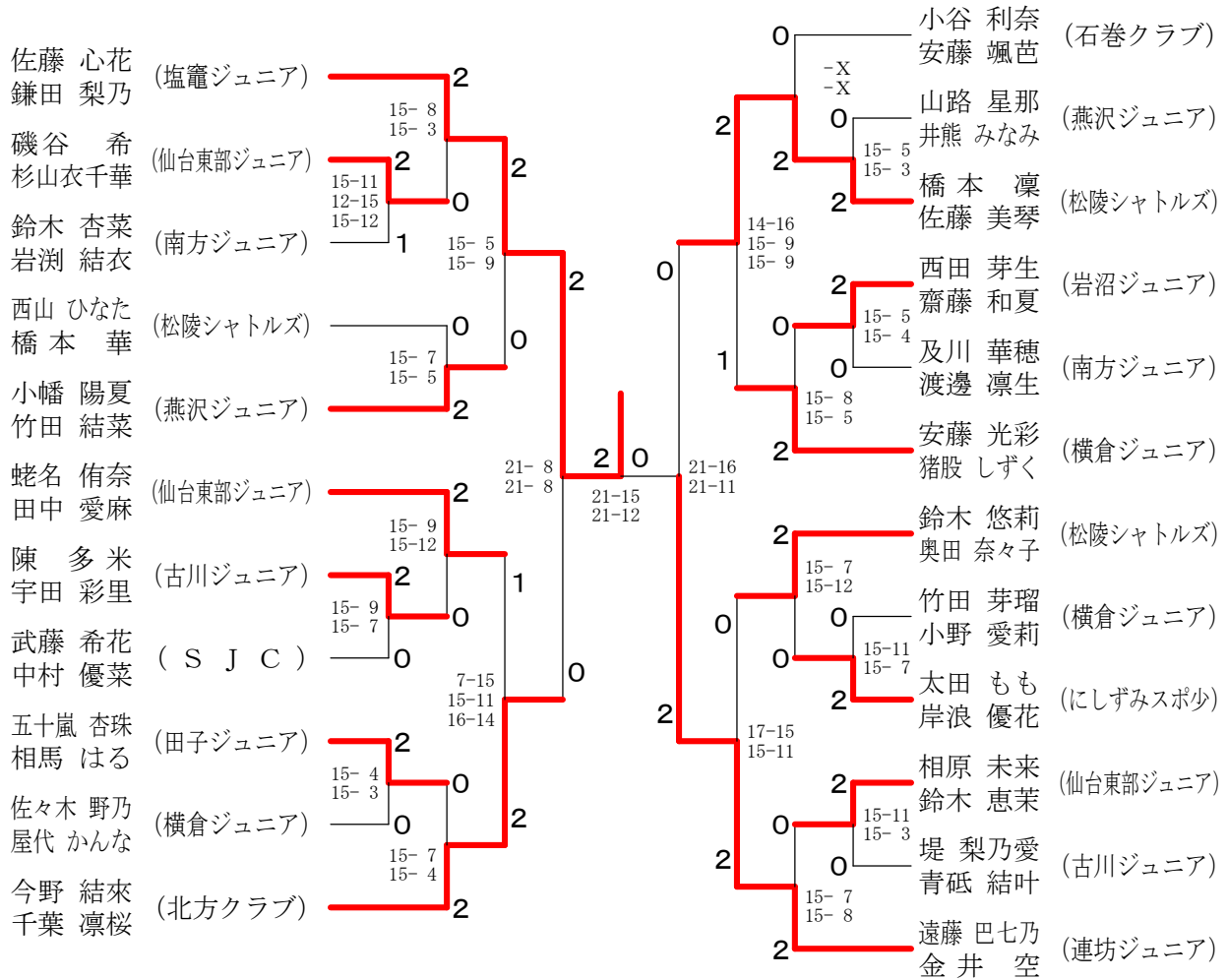

4年以下女子ダブルス

